

# משטרת ישראל

## תחנת לוד

פרטי איטום

מהדורה 0

למכרז

## רשימת פרטים

מס' פרט	פרק	תאור
3.16-45	05.06.01	איטום בהיקף קורת המבנה – 3 חלופות
3.16-56	05.06.01	איטום אזור הכניסה למבנה
3.41-1	05.06.01	חיבור מערכת האיטום לראש כלונס
3.41-7	05.06.01	חיבור מערכת האיטום לכלונס
3.42-7	05.06.01	איטום רצפה-קיר פיר מעלית
3.42-8	05.06.01	איטום רצפה-קיר בחפירה פתוחה
3.42-9	05.06.01	איטום בור שאיבה
3.42-12	05.06.01	איטום רצפה-קיר בחפירה פתוחה
3.71-2	05.06.01	איטום קיר דיפון כלונסאות
3.75-7	05.06.01	איטום אזור המפגש בין קיר דיפון לרצפה
3.76-7	05.06.01	איטום אזור המפגש קורת ראש - קיר
4.20-3	05.06.02	איטום סביב צינור החודר את רצפה / קיר
4.30-2	05.06.02	איטום סביב צינור החודר קיר תת קרקעי
4.30-3	05.06.02	איטום סביב צינור החודר קיר תת קרקעי
4.43-3	05.06.02	איטום סביב צינור החודר קיר דיפון כלונסאות
4.50-2	05.06.02	איטום סביב מקבץ צינורות החודרים קיר תת קרקעי
4.50-3	05.06.02	איטום סביב כוורת חשמל יצוקה בקיר תת קרקעי
4.50-5	05.06.02	איטום סביב מקבץ צינורות החודרים קיר תת קרקעי
4.60-8	05.06.02	איטום מעבר צינור דרך בקיר בטון
4.65-15	05.06.02	איטום סביב צינור החודר ביציקה רצפת חדר רטוב
4.65-16	05.06.02	איטום סביב צינור החודר ביציקה רצפת חדר רטוב
4.70-1	05.06.02	איטום סביב צינור החודר את הגג ביציקה
4.70-13	05.06.02	עיבוד פרט איטום קולטן מי גשם
4.70-68	05.06.05	איטום פתח בגג למעבר צנרת ו/או תעלות מיזוג אוויר
4.70-69	05.06.05	איטום סביב תעלות חודרות גג
4.94-16	05.06.04	איטום סביב עלת ניקוז חודרת רצפת מטבח

איטום רצפת חדרי שירותים / מטבחון / חדר אשפה	05.06.03	5.20-15
איטום רצפת מטבח	05.06.04	5.20-16
איטום רצפת חדרי קרור	05.06.04	5.20-17
איטום חדרים רטובים	05.06.03	5.30-11
איטום חדרים רטובים עם קירות גבס	05.06.03	5.30-12
איטום קירות מטבח	05.06.04	5.30-17
איטום תפרי הפסקת יציקה במאגר מים	05.06.07	6.45-2
איטום קירות חוץ מחופים	05.06.06	7.62-1
איטום סביב ספי חלונות	05.06.08	7.89-1
איטום גג כניסה	05.06.05	8.00-5
איטום גג כולל עלייה על ההגבהות – שיפועים עשויים בטקל	05.06.05	8.00-10
עיבוד פרט איטום סביב נשמים	05.06.05	8.00-12
איטום אזור המפגש קיר-רצפה בשטחי פיתוח מרוצפים ו/או מגוננים	05.06.01	8.45-7
איטום גשר	05.06.05	8.60-8
איטום מרפסת גג מרוצפת	05.06.05	8.60-15
איטום מרפסת גג מרוצפת במפגש עם היציאה מהמבנה	05.06.05	8.61-15
איטום גשר במפגש עם ההגבהה	05.06.05	8.62-8
איטום מרפסת גג מרוצפת במפגש עם ההגבהה	05.06.05	8.62-15
איטום מרפסת גג מרוצפת בחיבור לאביזר ניקוז דו מפלסי	05.06.05	8.67-15
איטום הגבהת בטון בסיס למתקנים	05.06.05	8.90-1
איטום בסיסי מתקנים על הגג	05.06.05	8.90-2
איטום סביב הגבהת בטון לקיבוע אנטנה	05.06.05	8.90-4
איטום באזור אריח לתמיכות צנרת מ"א	05.06.05	8.90-9
איטום מתחת לבסיסי מתקנים על הגג	05.06.05	8.90-10
איטום מאגר מים	05.06.07	9.01-1
איטום מאגר מים	05.06.07	9.01-6
איטום סביב צינור החודר מאגר מים	05.06.07	9.04-1

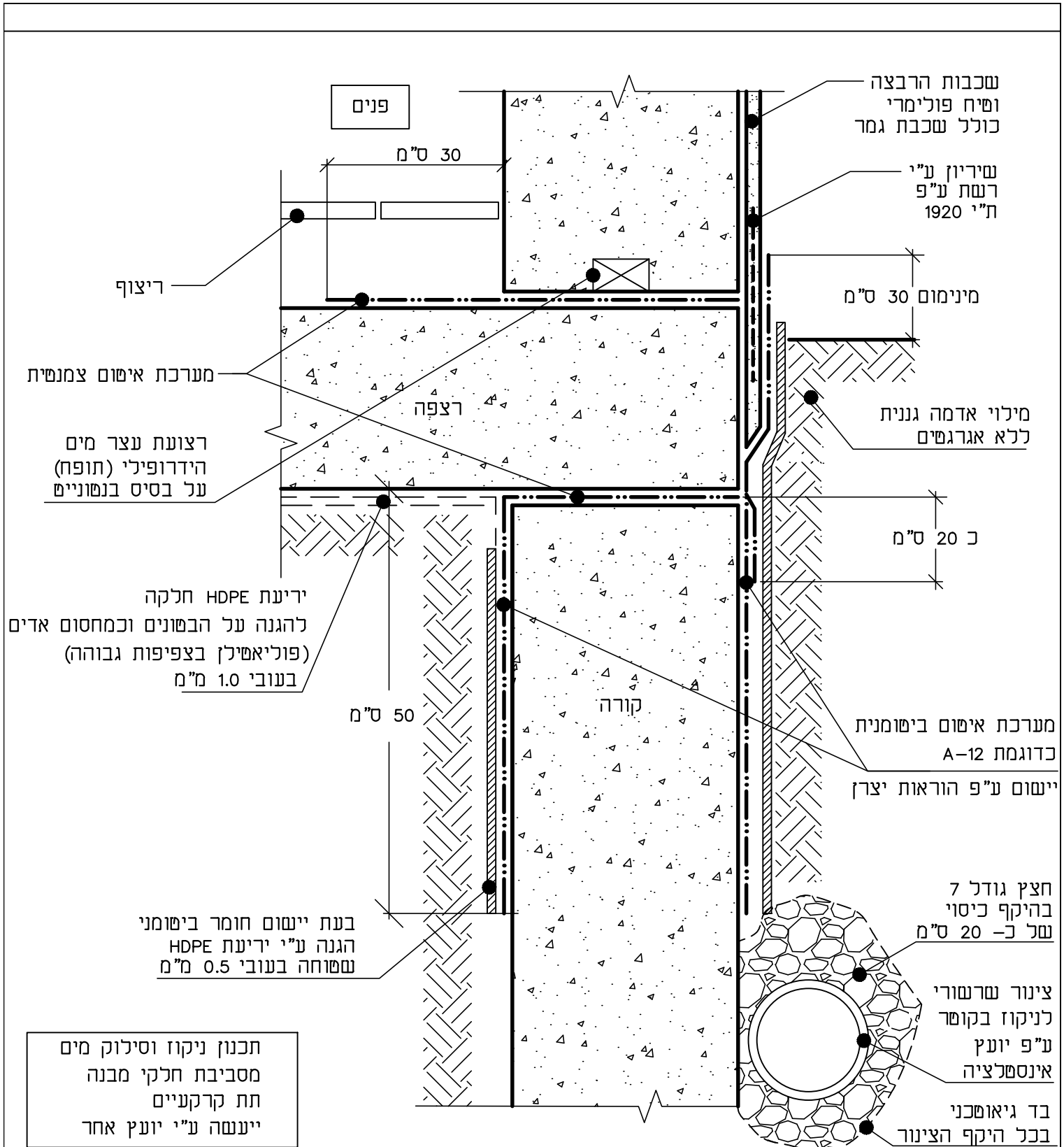

		<b>ל.מ. יעוץ ותכנון איטום בע"מ</b> • ליאת מירון • 054-7793877 • <a href="mailto:Lm.office2001@gmail.com">Lm.office2001@gmail.com</a>		שם הפרויקט:	פרויקט מס':
				<b>תחנת משטרה - לוד</b>	<b>6150</b>
קנה מידה:	תאריך:	שרטוט:	<input type="checkbox"/> תכנון <input type="checkbox"/> למכרז <input type="checkbox"/> לאישור <input type="checkbox"/> לביצוע	תאור הפרט:	מס' פרט:
ללא	11/2023	תי.מ.	<input type="checkbox"/> לאישור <input type="checkbox"/> לביצוע	איטום קורה בהיקף המבנה	3.16-45

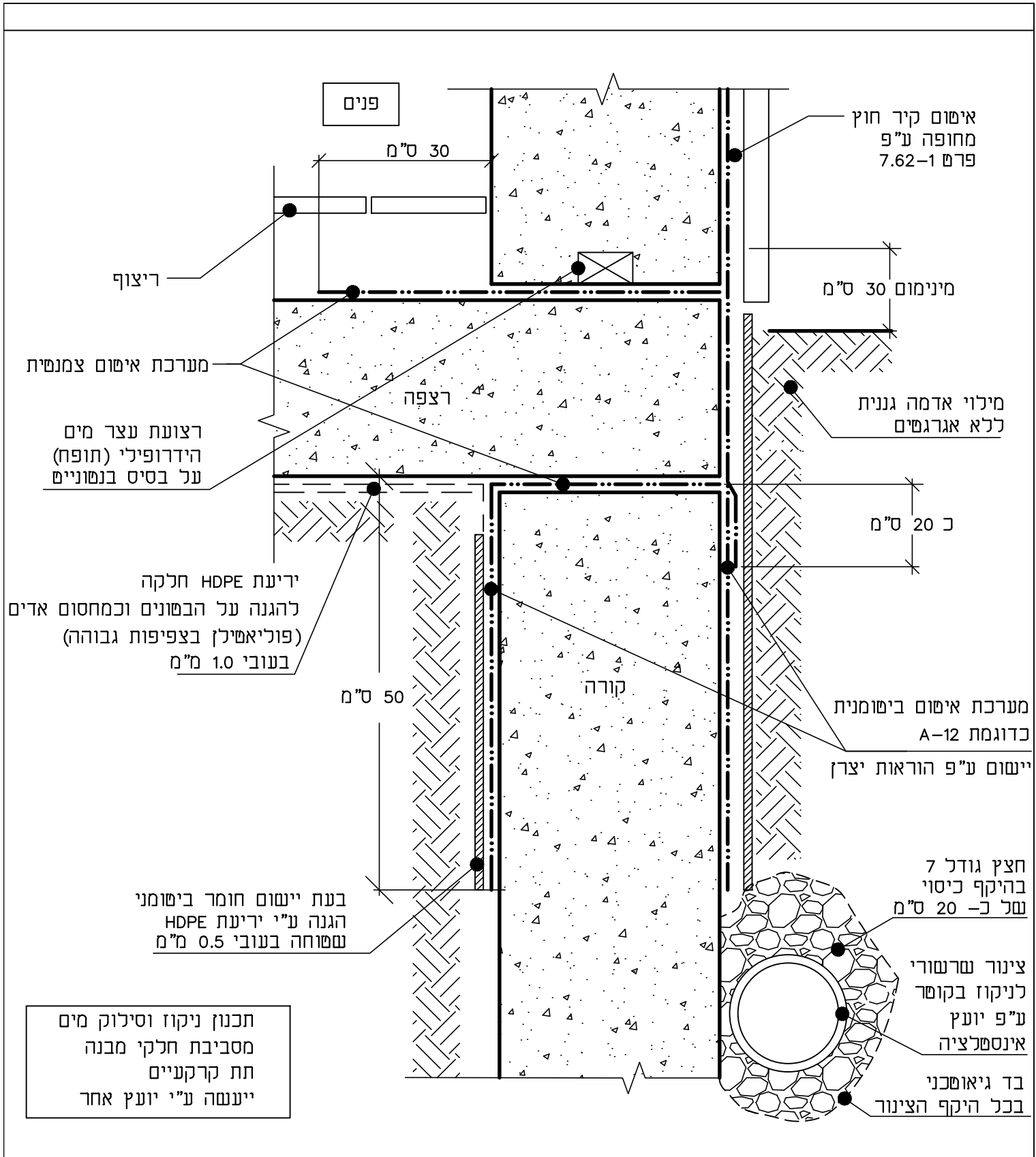

		<b>ל.מ. יעוץ ותכנון איטום בע"מ</b> ליאת מירון • 054-7793877 • Lm.office2001@gmail.com		שם הפרויקט:	פרויקט מס':
				<b>תחנת משטרה - לוד</b>	<b>6150</b>
קנה מידה:	תאריך:	שרטוט:	למכרז <input type="checkbox"/> תכנון <input type="checkbox"/>	תאור הפרט:	מס' פרט:
ללא	11/2023	תכנון:	לביצוע <input type="checkbox"/> לאישור <input type="checkbox"/>	איטום קורה בהיקף המבנה	3.16-45

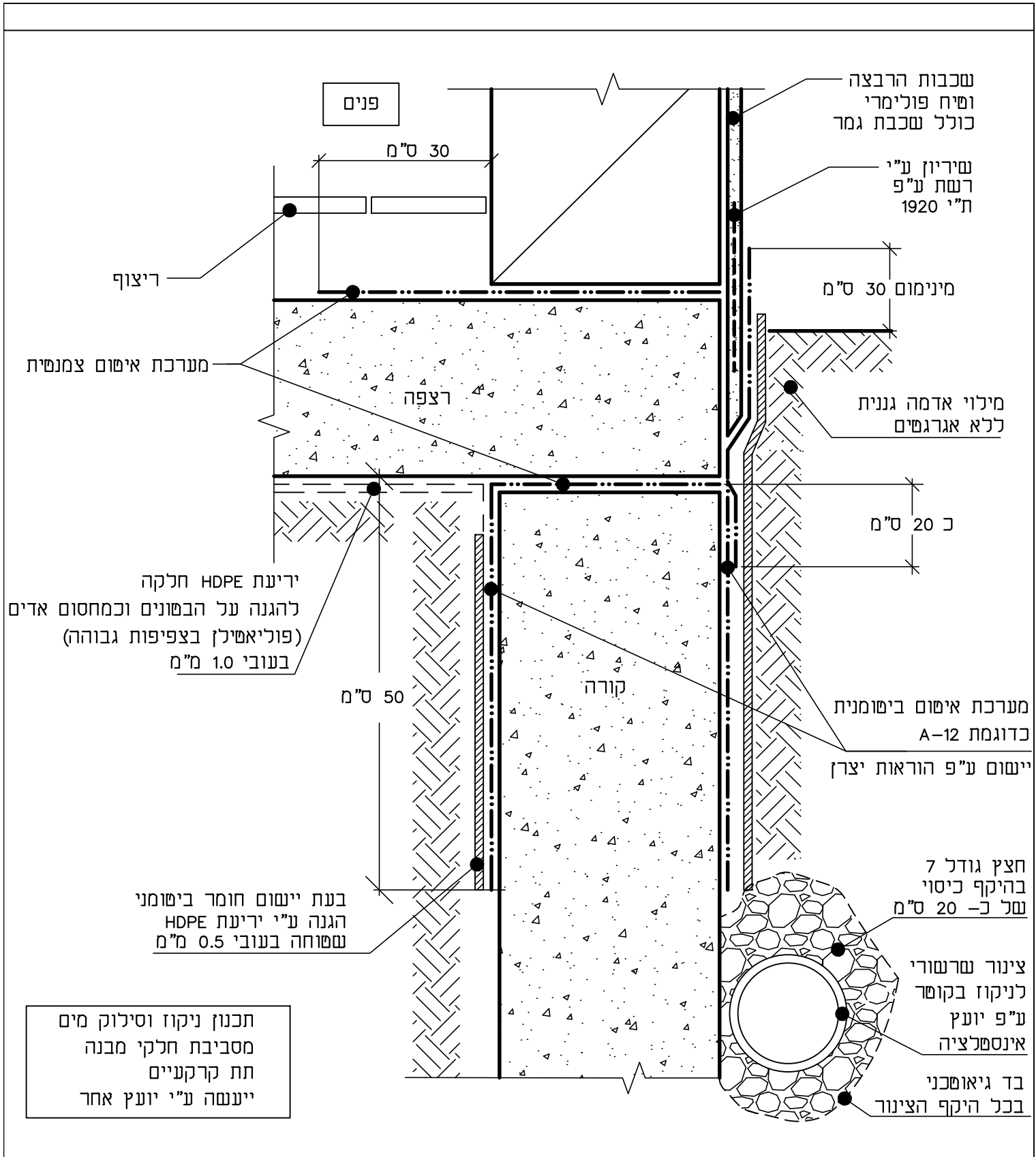

		<b>ל.מ. יעוץ ותכנון איטום בע"מ</b> • ליאת מירון • 054-7793877 • <a href="mailto:Lm.office2001@gmail.com">Lm.office2001@gmail.com</a>		שם הפרויקט:	פרויקט מס':
				<b>תחנת משטרה - לוד</b>	<b>6150</b>
קנה מידה:	תאריך:	שרטוט:	<input type="checkbox"/> למכרז <input type="checkbox"/> לביצוע	תאור הפרט:	מס' פרט:
ללא	11/2023	תי. תכנון:	<input type="checkbox"/> תכנון <input type="checkbox"/> לאישור	איטום קורה בהיקף המבנה	3.16-45

פנים

חוץ

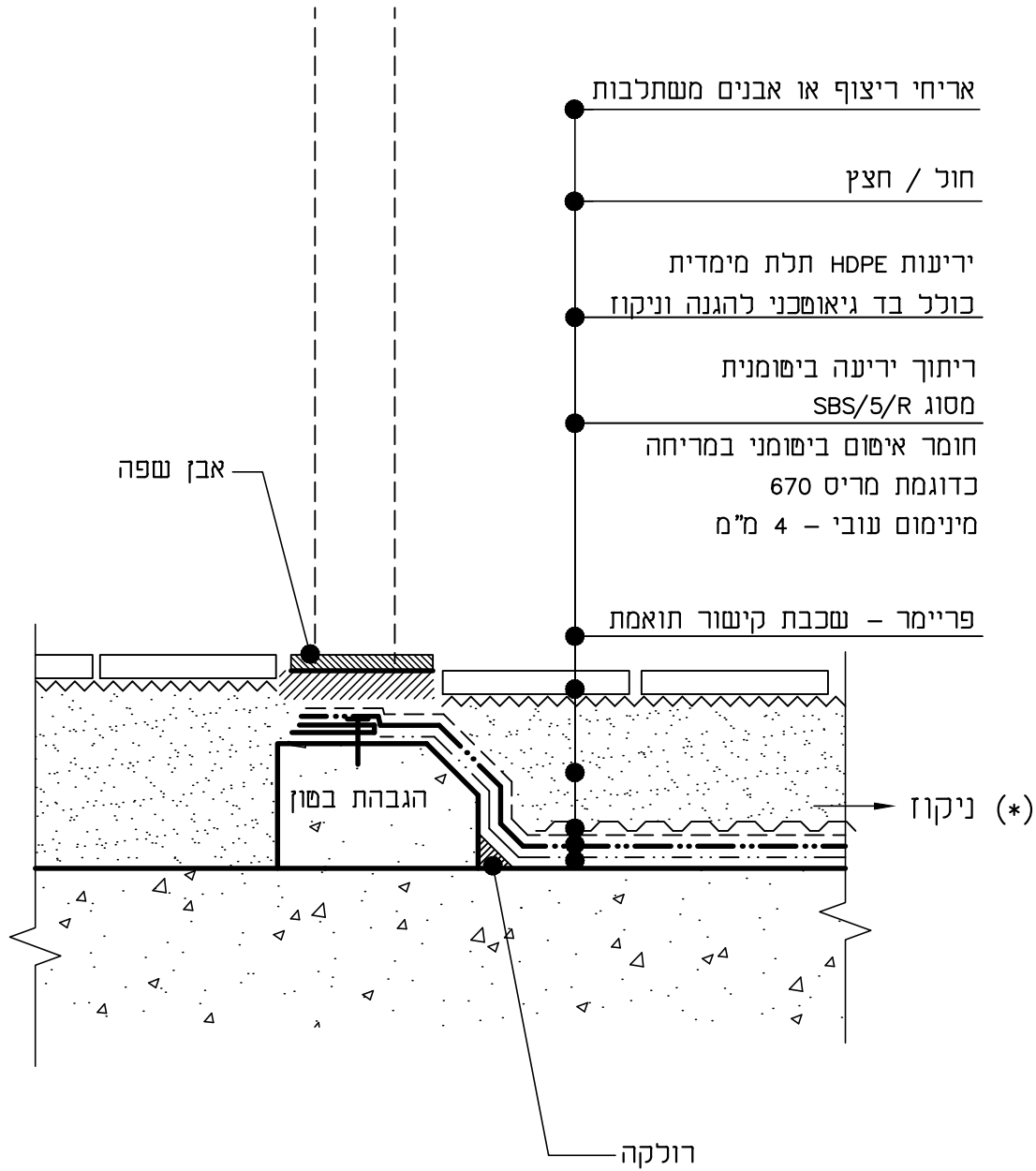

	<b>ל.מ. יעוץ ותכנון איטום בע"מ</b> • ליאת מירון • 054-7793877 • Lm.office2001@gmail.com		שם הפרויקט:	פרויקט מס':
			<b>תחנת משטרה - לוד</b>	<b>6150</b>
קנה מידה:	תאריך:	שרטוט: ת.י תכנון: ל.מ.	תאור הפרט:	מס' פרט:
ללא	11/2023	<input type="checkbox"/> למכרז <input type="checkbox"/> לביצוע	איטום באזור הכניסה למבנה	3.16-56

רצועת עצר מים  
הידרופילי (תופח)  
על בסיס בנמוניים

יריעות איטום ייעודיות כאשר  
הבטון היצוק מתחבר בחיבור "מכני"  
כולל סרטים ודבקים (ביטום)  
יישום ע"פ הנחיות יצרן  
ביטומפרוף או PRE-B  
יישום ע"פ הנחיות יצרן

תשתית למערכת איטום  
ע"י בטון רזה

מריחת חומר איטום צמנטי  
על קצה היריעה, על הפן האופקי  
ועל הפן האנכי של ראש הכלונס  
כולל עיבוי החומר מסביב לקוצים

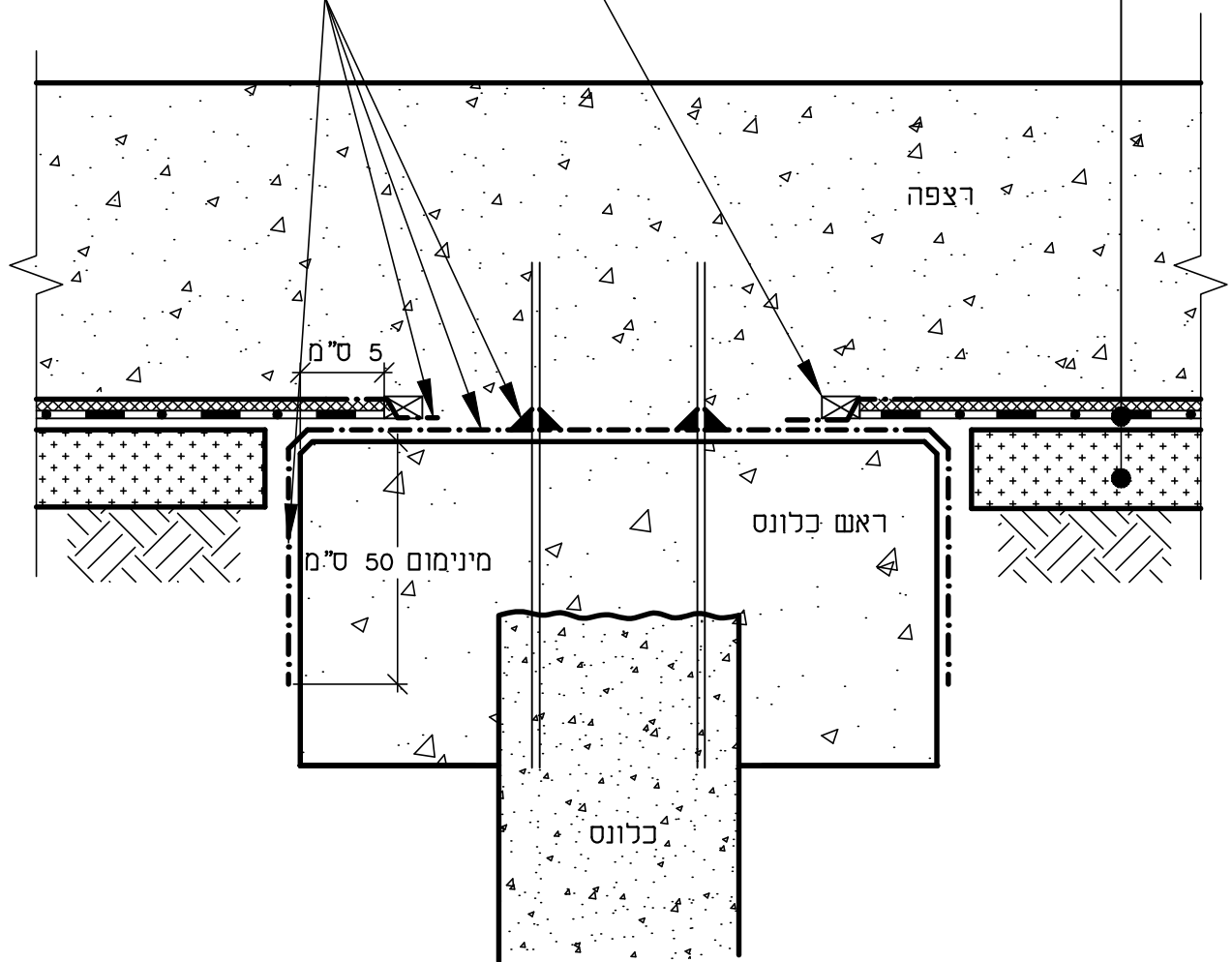

	<b>ל.מ. יעוץ ותכנון איטום בע"מ</b> • ליאת מירון • 054-7793877 • <a href="mailto:Lm.office2001@gmail.com">Lm.office2001@gmail.com</a>			שם הפרויקט: <b>תחנת משטרה - לוד</b>	פרויקט מס': <b>6150</b>
	קנה מידה: ללא	תאריך: 11/2023	שרטוט: ת.י. תכנון: ל.מ.	<input type="checkbox"/> תכנון <input type="checkbox"/> למכרז <input type="checkbox"/> לאישור <input type="checkbox"/> לביצוע	תאור הפרט: חייבור מערכת האיטום לראש כלונס

מריחת חומר איטום צמנטי  
 על קצה היריעה, על הפן האופקי  
 ועל הפן האנכי של הכלונס  
 כולל עיבוי החומר מסביב לקוצים

יריעות איטום ייעודיות כאשר  
 הבטון היצוק מתחבר בחיבור "מכני"  
 כולל סרטים ודבקים (ביטום)  
 יישום ע"פ הנחיות יצרן  
 ביטומפרוף או PRE-B  
 יישום ע"פ הנחיות יצרן

תשתית למערכת איטום  
 ע"י בטון רזה

רצועת עצר מים  
 הידרופילי (תופח)  
 על בסיס בנמוניים

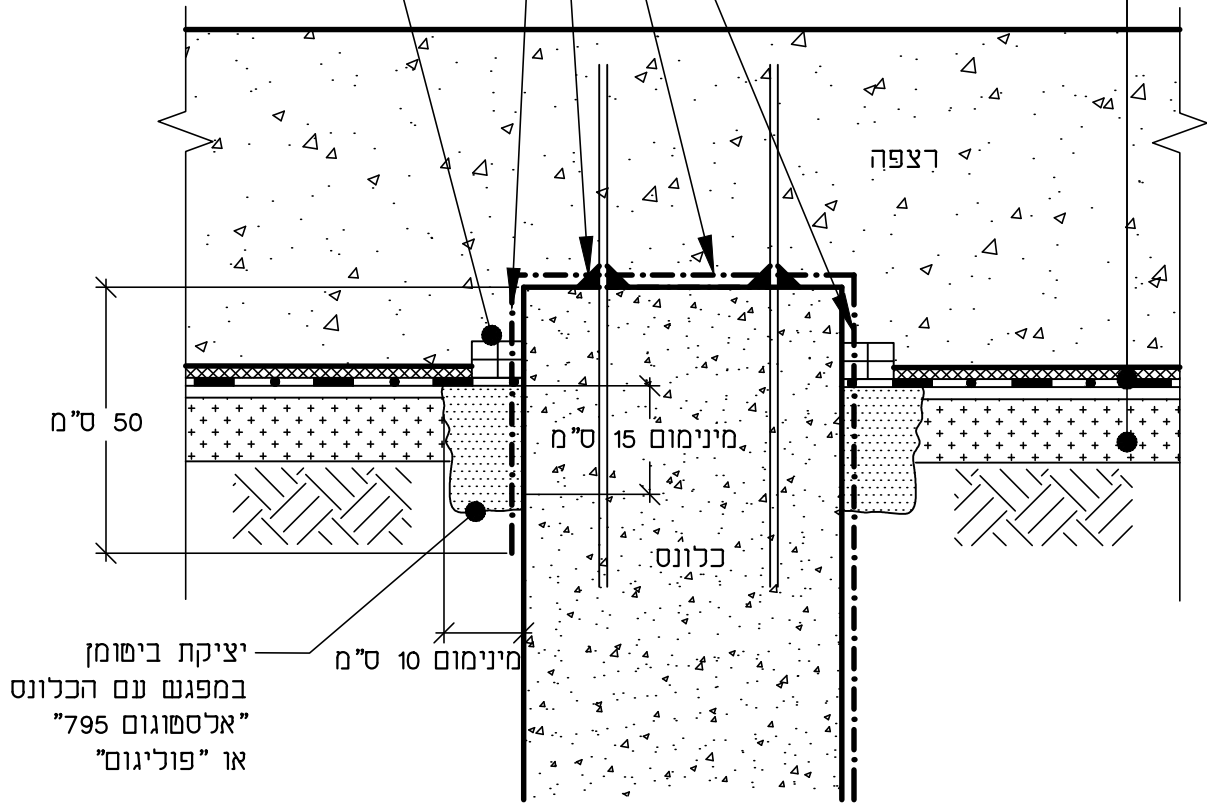

יציקת ביטומן  
 במפגש עם הכלונס  
 "אלסטוגום 795"  
 או "פוליגום"

הערה: לפני "יציקת" הביטומן החם לתוך השקע בהיקף הכלונס, יש לעבור  
 באם קלה על פני היריעות בשקע לצורך שיקוע החול והופעת  
 ביטומן מותר על פני היריעה

	<b>ל.מ. יעוץ ותכנון איטום בע"מ</b> • ליאת מירון • 054-7793877 • <a href="mailto:Lm.office2001@gmail.com">Lm.office2001@gmail.com</a>		שם הפרויקט: <b>תחנת משטרה - לוד</b>	פרויקט מס': <b>6150</b>
	קנה מידה: ללא	תאריך: 11/2023	שרטוט: ת.י. תכנון: ל.מ.	תאור הפרט: חייבור מערכת האיטום לכלונס
<input type="checkbox"/> תכנון <input type="checkbox"/> לאישור	<input type="checkbox"/> למכרז <input type="checkbox"/> לביצוע			

תכנון ניקוז וסילוק מים מסביבת חלקי מבנה תת קרקעיים ע"י יועץ אחר

ראה פרט 7-3.41

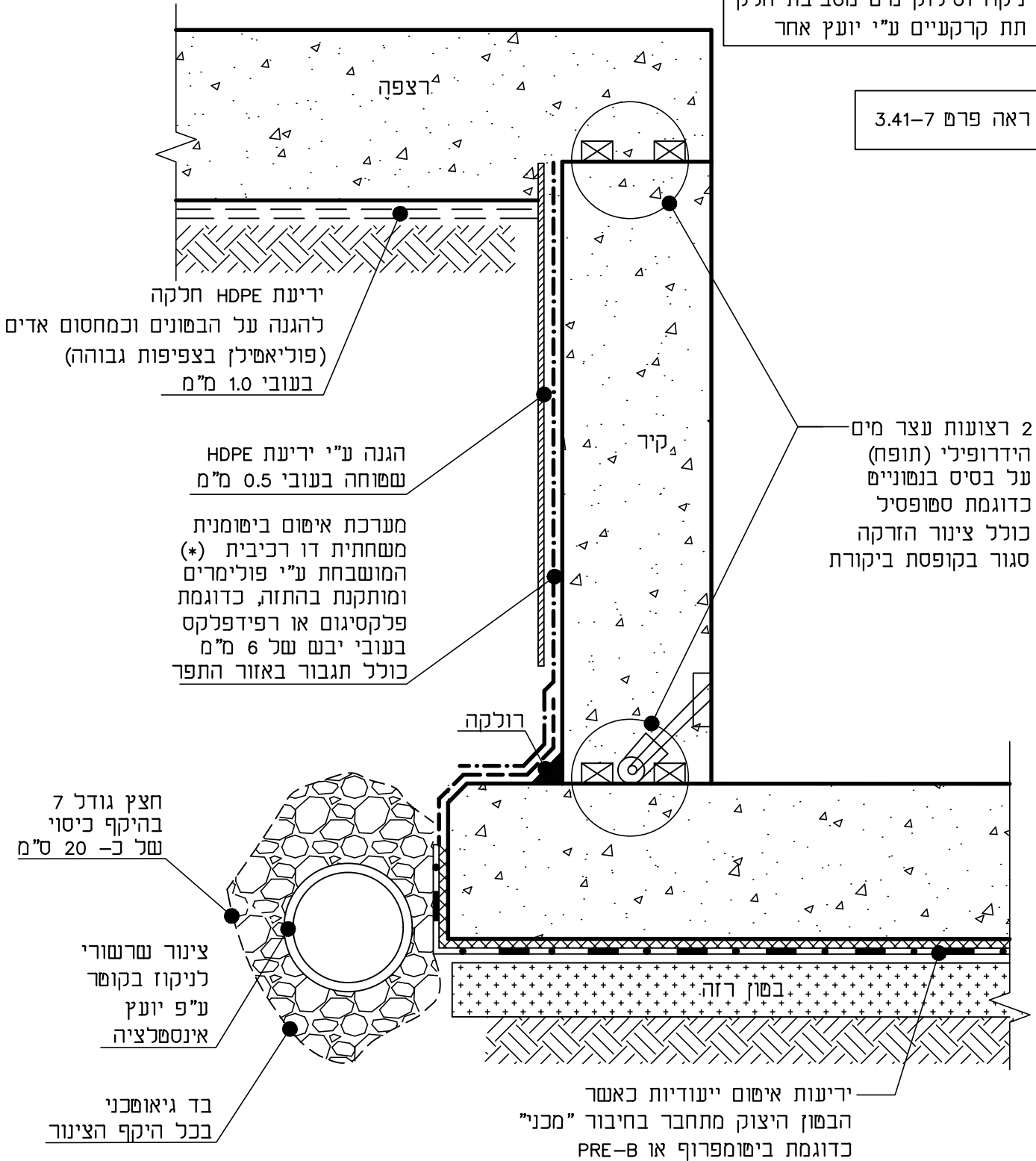

 <p>ל.מ. יעוץ ותכנון איטום בע"מ</p> <p>ליאת מירון 054-7793877 • Lm.office2001@gmail.com</p>	שם הפרויקט:		פרויקט מס':
	תחנת משטרה - לוד		6150
קנה מידה:	תאריך:	שרטוט:	מס' פרט:
ללא	11/2023	תכנון: ל.מ.	3.42-7
תכנון	למכרז	לאישור	תאור הפרט:
<input type="checkbox"/>	<input type="checkbox"/>	<input type="checkbox"/>	איטום רצפה-קיר פיר מעלית
לביצוע			



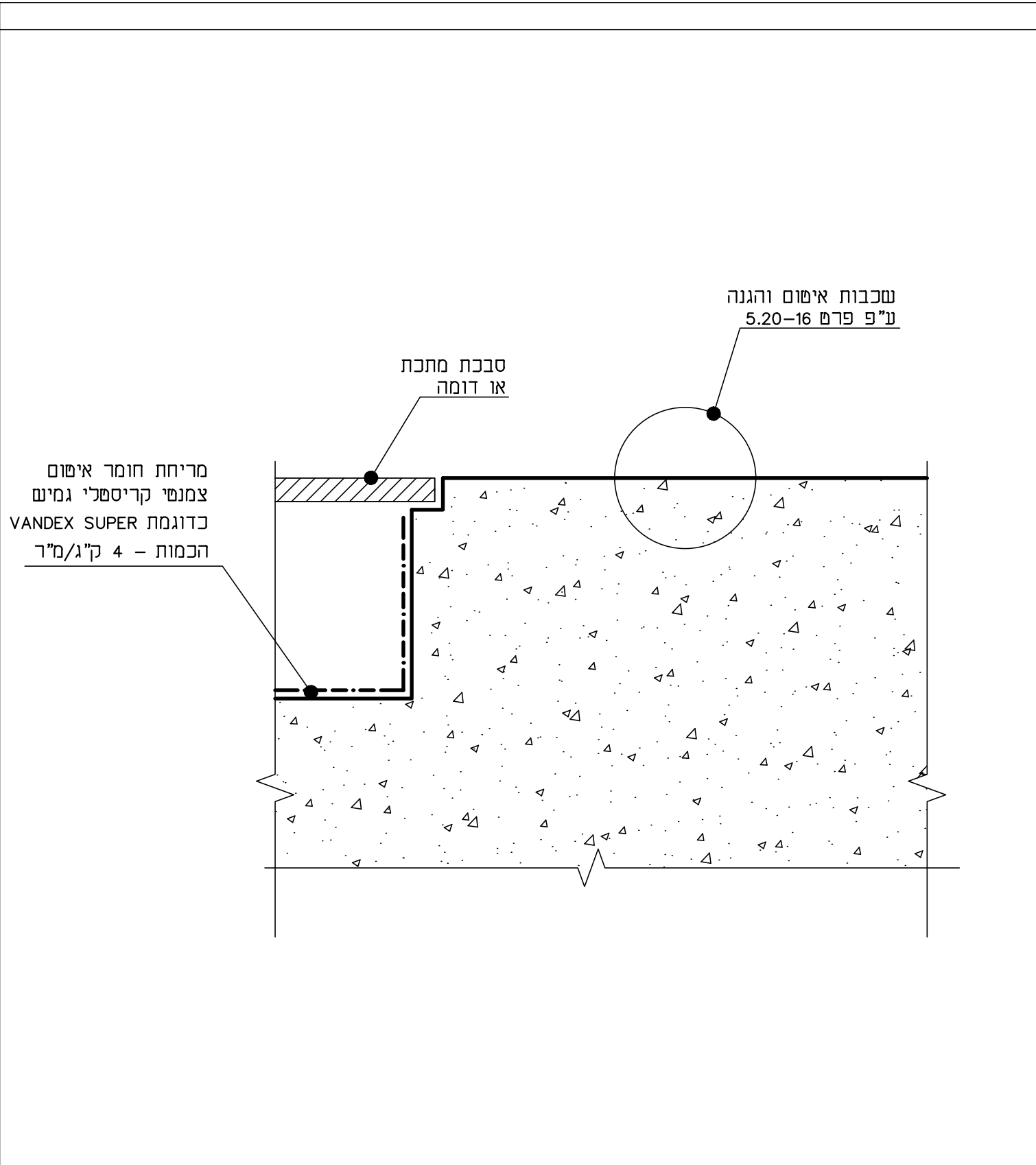

	<b>ל.מ. יעוץ ותכנון איטום בע"מ</b> • ליאת מירון • 054-7793877 • Lm.office2001@gmail.com				שם הפרויקט: <b>תחנת משטרה - לוד</b>	פרויקט מס': <b>6150</b>
	קנה מידה: ללא	תאריך: 11/2023	שרטוט: תי. תכנון: ל.מ.	<input type="checkbox"/> למכרז <input type="checkbox"/> לביצוע	<input type="checkbox"/> תכנון <input type="checkbox"/> לאישור	תאור הפרט: איטום בור שאיבה / תעלת ניקוז

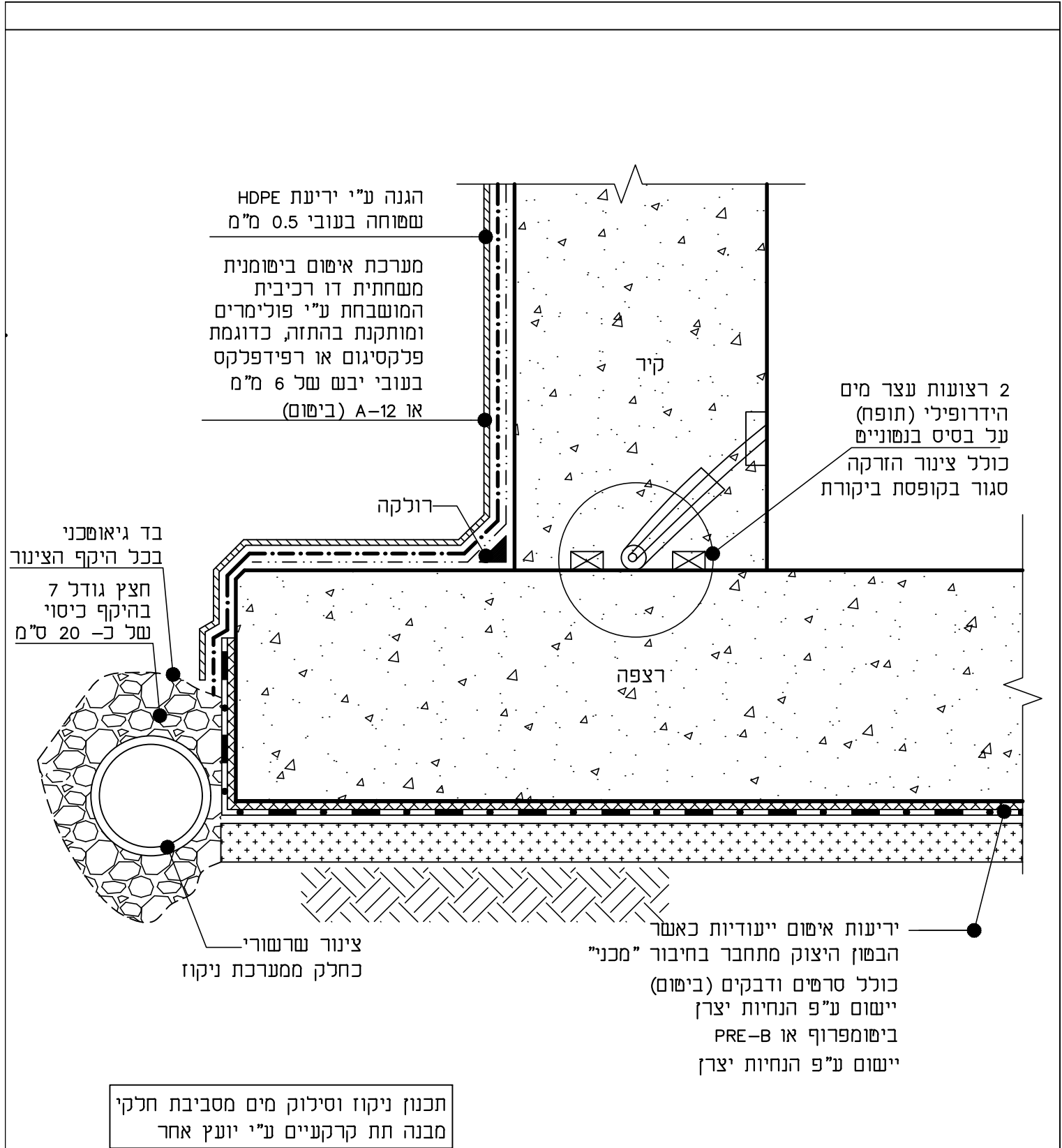

	<b>ל.מ. יעוץ ותכנון איטום בע"מ</b> • ליאת מירון • 054-7793877 • <a href="mailto:Lm.office2001@gmail.com">Lm.office2001@gmail.com</a>		שם הפרויקט:	פרויקט מס':
			<b>תחנת משטרה - לוד</b>	<b>6150</b>
קנה מידה:	תאריך:	שרטוט: תי.	תאור הפרט:	מס' פרט:
ללא	11/2023	<input type="checkbox"/> תכנון <input type="checkbox"/> לאישור <input type="checkbox"/> למכרז <input type="checkbox"/> לביצוע	איטום רצפה-קיר בחפירה פתוחה	3.42-12

שים לב:  
 יציקת הקיר הפנימי ע"י התקנת תבנית  
 "צד אחד" ללא חירור/פגיעה במערכת האיטום

מערכת איטום ביטומנית  
 משחתיית דו רכיבית (\*)  
 המושבחת ע"י פולימרים  
 ומתקנת בהתזה, כדוגמת  
 פלקסיגום או רפידפלקס  
 בעובי יבש של 6 מ"מ  
 A-12 יתקבל כחלופה  
 כולל עיבוי סביב קוצים

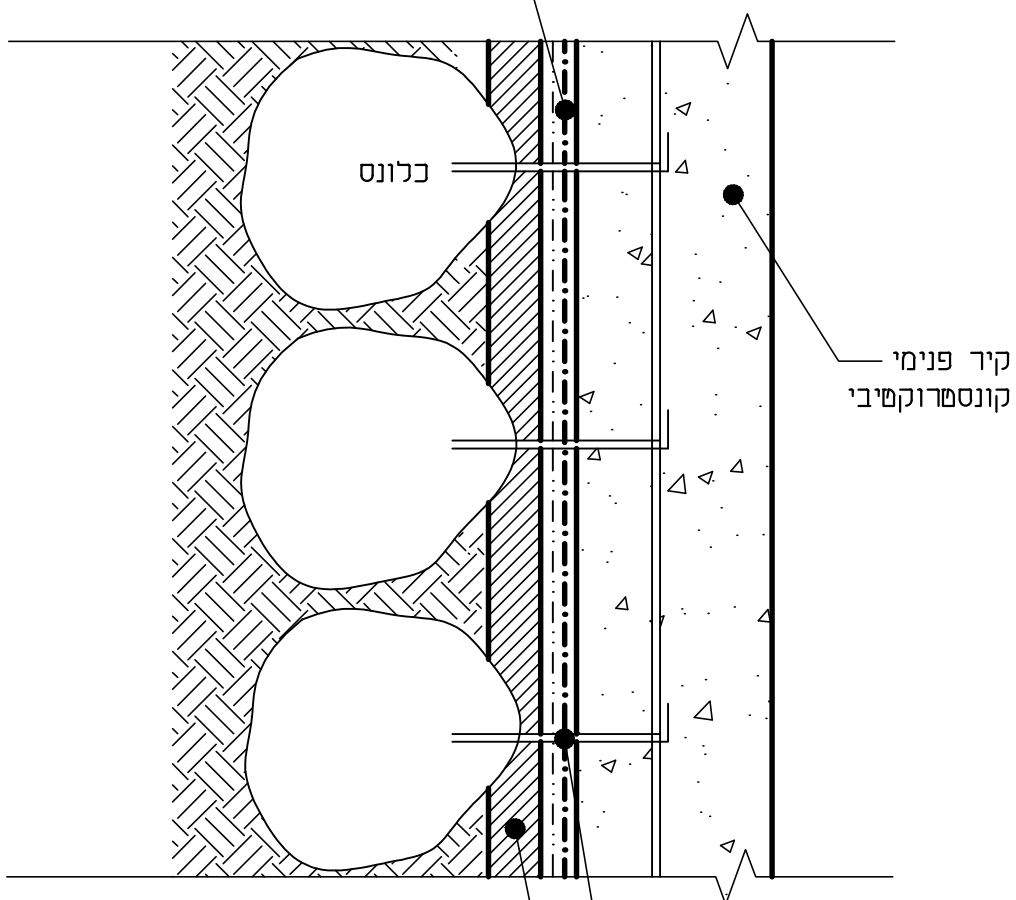

ברזל זיון ע"פ תכנון  
 מהנדס הקונסטרוקציה

בסון מותז  
 ליישור קיר דיפון

הערה:  
 במקרה שהקיר המיישר מותקן  
 בהתזה, יש לדאוג ולוודא כי פני  
 השטח מתאימים לקבלת מערכת האיטום

	<b>ל.מ. יעוץ ותכנון איטום בע"מ</b> • ליאת מירון • 054-7793877 • <a href="mailto:Lm.office2001@gmail.com">Lm.office2001@gmail.com</a>		שם הפרויקט:	פרויקט מס':
			<b>תחנת משטרה - לוד</b>	<b>6150</b>
קנה מידה:	תאריך:	שרטוט: ת.י. תכנון: ל.מ.	תאור הפרט:	מס' פרט:
ללא	11/2023	<input type="checkbox"/> תכנון <input type="checkbox"/> לאישור <input type="checkbox"/> למכרז <input type="checkbox"/> לביצוע	איטום קיר דיפון מכלונסאות	3.71-2

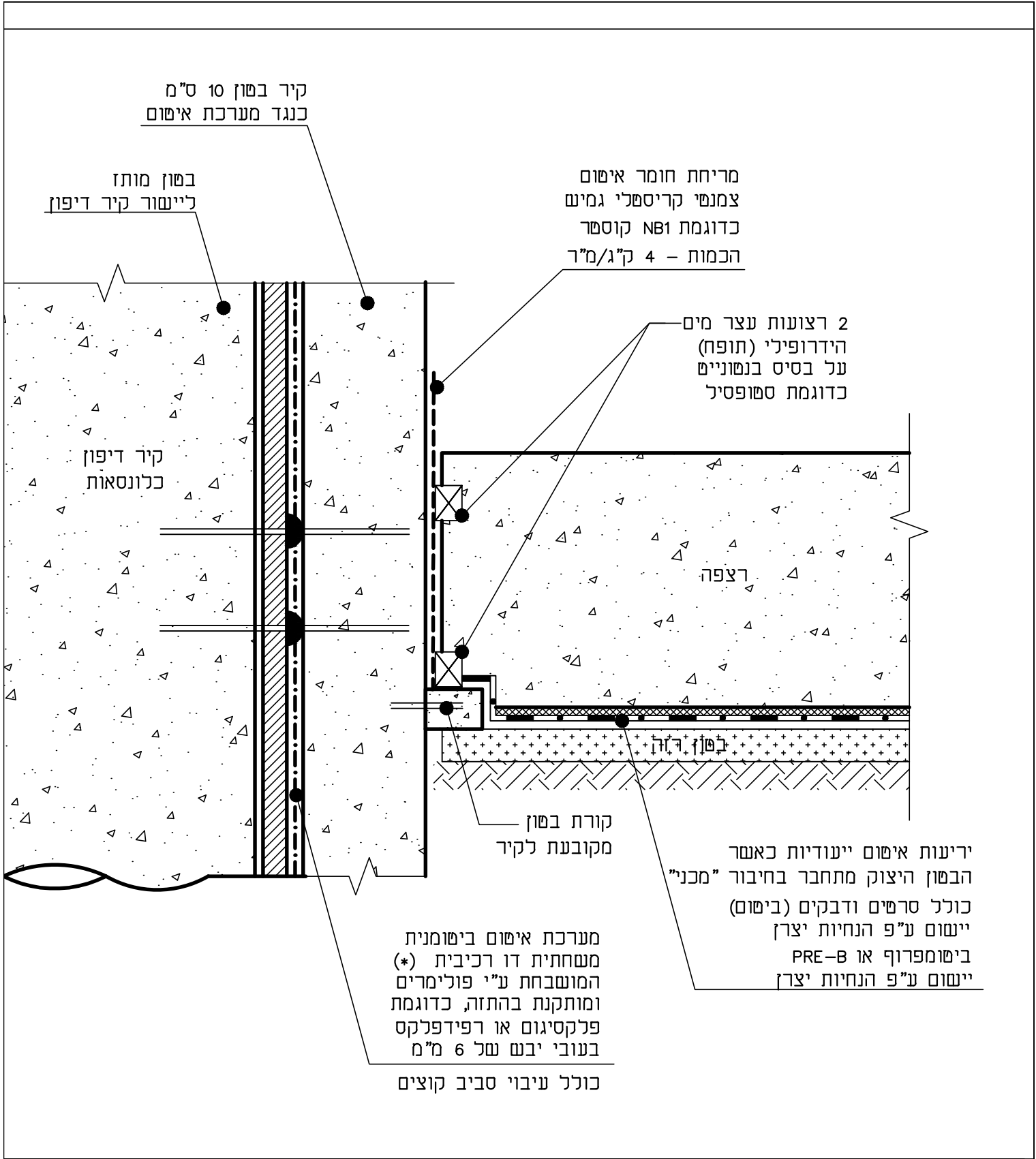

	<b>ל.מ. יעוץ ותכנון איטום בע"מ</b> ליאת מירון • 054-7793877 • Lm.office2001@gmail.com		שם הפרויקט:	פרויקט מס':
			<b>תחנת משטרה - לוד</b>	<b>6150</b>
קנה מידה:	תאריך:	שרטוט: ת.י. תכנון: ל.מ.	תאור הפרט:	מס' פרט:
ללא	11/2023	<input type="checkbox"/> למכרז <input type="checkbox"/> לביצוע <input type="checkbox"/> תכנון <input type="checkbox"/> לאישור	איטום אזור המפגש בין קיר דיפון לרצפה	3.75-7

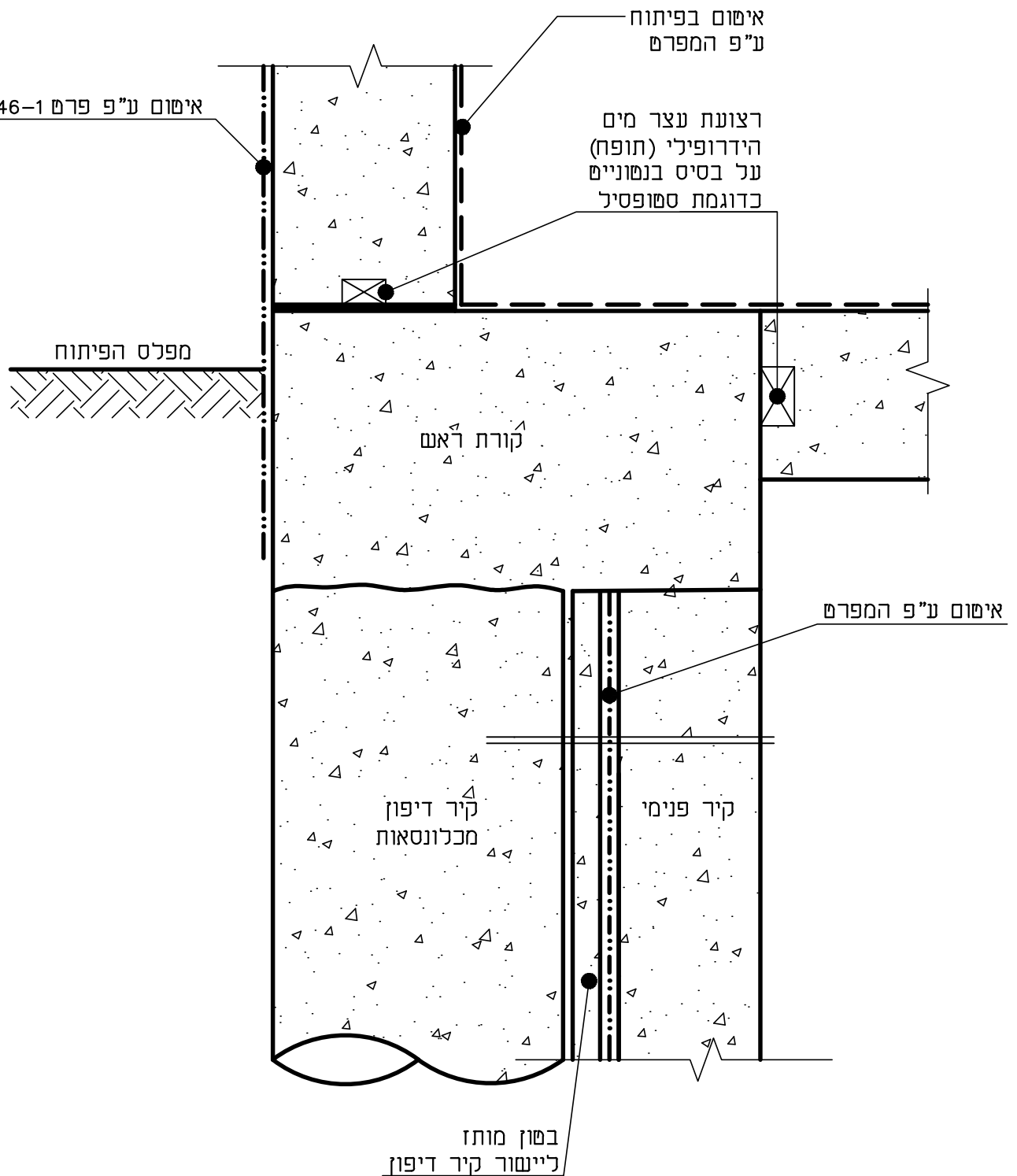

	<b>ל.מ. יעוץ ותכנון איטום בע"מ</b> • ליאת מירון • 054-7793877 • <a href="mailto:Lm.office2001@gmail.com">Lm.office2001@gmail.com</a>		שם הפרויקט:	פרויקט מס':
			<b>תחנת משטרה - לוד</b>	<b>6150</b>
קנה מידה:	תאריך:	שרטוט: ת.י. תכנון: ל.מ.	תאור הפרט:	מס' פרט:
ללא	11/2023	<input type="checkbox"/> למכרז <input type="checkbox"/> לביצוע	איטום אזור מפגש קורת ראש עם הקיר	3.76-7
		<input type="checkbox"/> תכנון <input type="checkbox"/> לאישור		

יריעות איטום ייעודיות כאשר  
הבטון היצוק מתחבר בחיבור "מכני"

"שוננה"

קוי חיתוך

יריעה מותקנת  
כ"שוננה" סביב  
סביב הצינור

2 רצועות עצר מים  
מגומי הידופילי  
כדוגמת CEMTEC  
מותקן כמסגרת



תבנית ליציקת הקיר

	<p>ל.מ. יעוץ ותכנון איטום בע"מ</p> <p>ליאת מירון • 054-7793877 • Lm.office2001@gmail.com</p>		שם הפרויקט:	פרויקט מס':
			<b>תחנת משטרה - לוד</b>	<b>6150</b>
קנה מידה:	תאריך:	שרטוט:	תאור הפרט:	מס' פרט:
ללא	11/2023	תכנון: ל.מ.	איטום סביב צינור החודר ביציקה רצפה/קיר תת קרקעי	4.20-3
		למכרז <input type="checkbox"/>		
		לביצוע <input type="checkbox"/>		
		תכנון <input type="checkbox"/>		
		לאישור <input type="checkbox"/>		

עצר מים גומי הידרופילי  
נסייננו תופח מסוג CEMTEC

חוק

פנים

אביזר חרושתי הכולל  
צווארון קרדי, כדוגמת  
"דלמר" המשווק  
ע"י חברת MBMI

הגנה ע"י יריעת HDPE  
עסווחה בעובי 1.5 מ"מ

מערכת איטום ע"פ המפרט

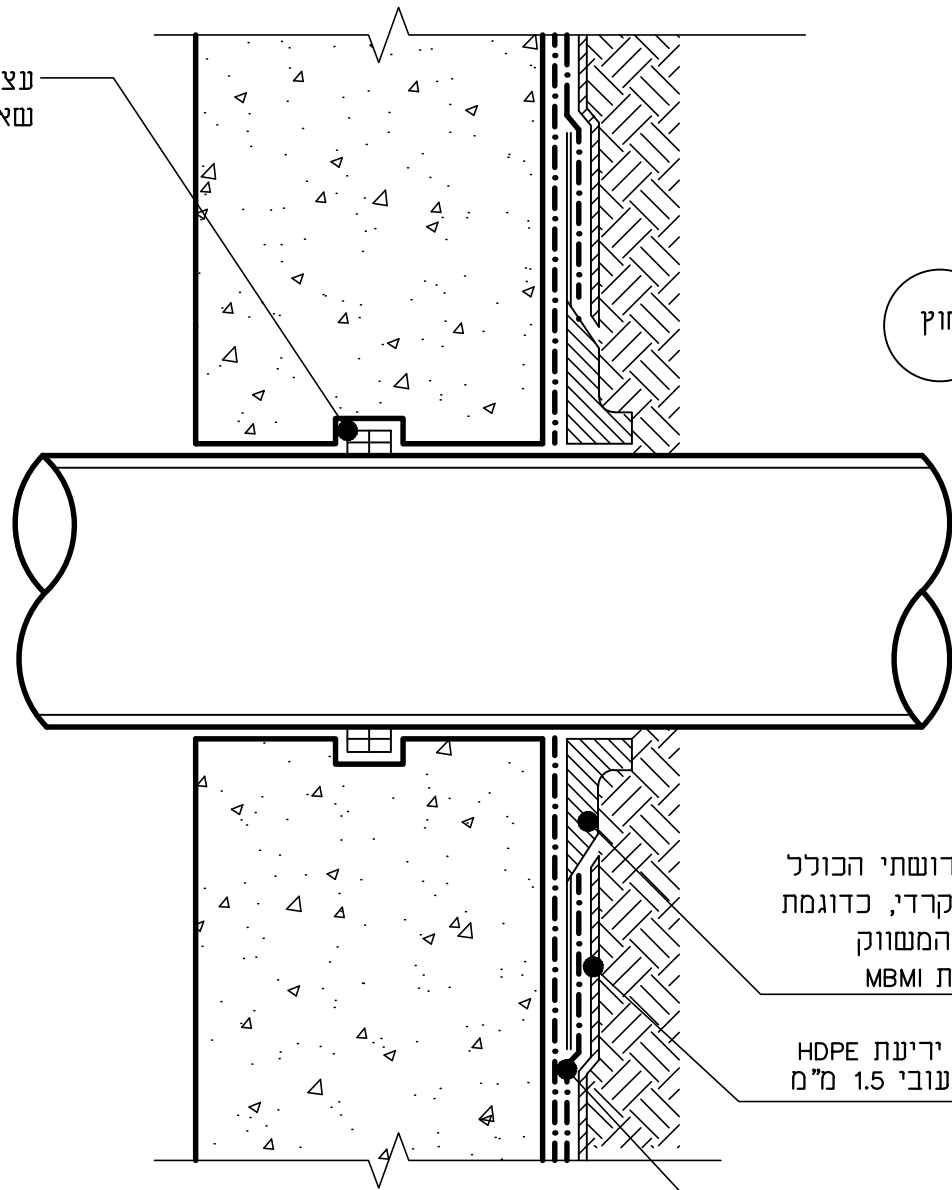

	<b>ל.מ. יעוץ ותכנון איטום בע"מ</b> • ליאת מירון • 054-7793877 • <a href="mailto:Lm.office2001@gmail.com">Lm.office2001@gmail.com</a>			שם הפרויקט:	פרויקט מס':
				<b>תחנת משטרה - לוד</b>	<b>6150</b>
קנה מידה:	תאריך:	שרטט:	<input type="checkbox"/> תכנון <input type="checkbox"/> למכרז <input type="checkbox"/> לאישור <input type="checkbox"/> לביצוע	תאור הפרט:	מס' פרט:
ללא	11/2023	ת.מ.		איטום סביב צינור יצוק בקיר תת קרקעי	4.30-2

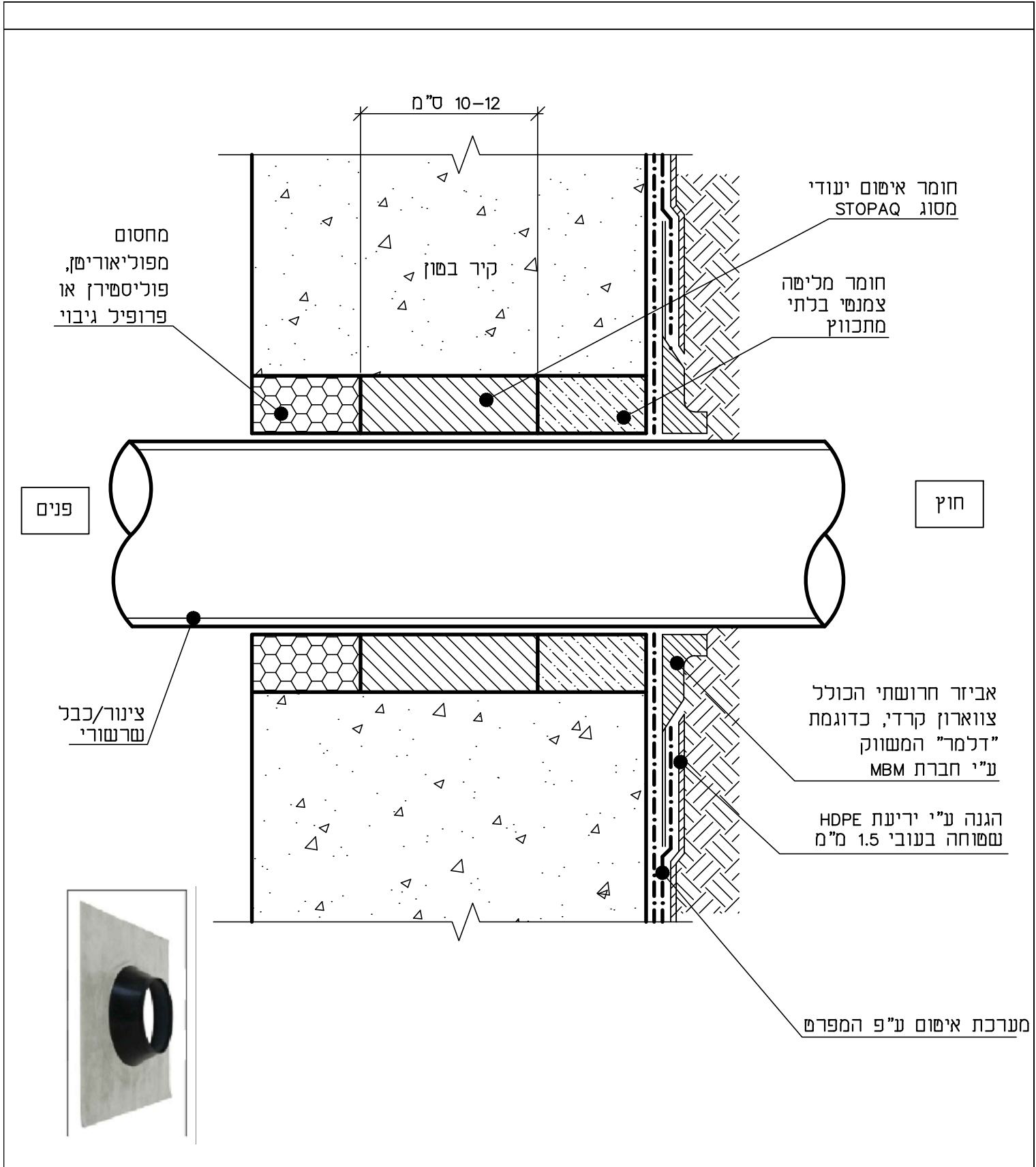

	<b>ל.מ. יעוץ ותכנון איטום בע"מ</b> • ליאת מירון • 054-7793877 • <a href="mailto:Lm.office2001@gmail.com">Lm.office2001@gmail.com</a>			שם הפרויקט: <b>תחנת משטרה - לוד</b>	פרויקט מס': <b>6150</b>
	קנה מידה: ללא	תאריך: 11/2023	שרטוט: תי תכנון: ל.מ.	<input type="checkbox"/> תכנון <input type="checkbox"/> למכרז <input type="checkbox"/> לאישור <input type="checkbox"/> לביצוע	תאור הפרט: איטום סביב צינור חודר קדח בקיר תת קרקעי

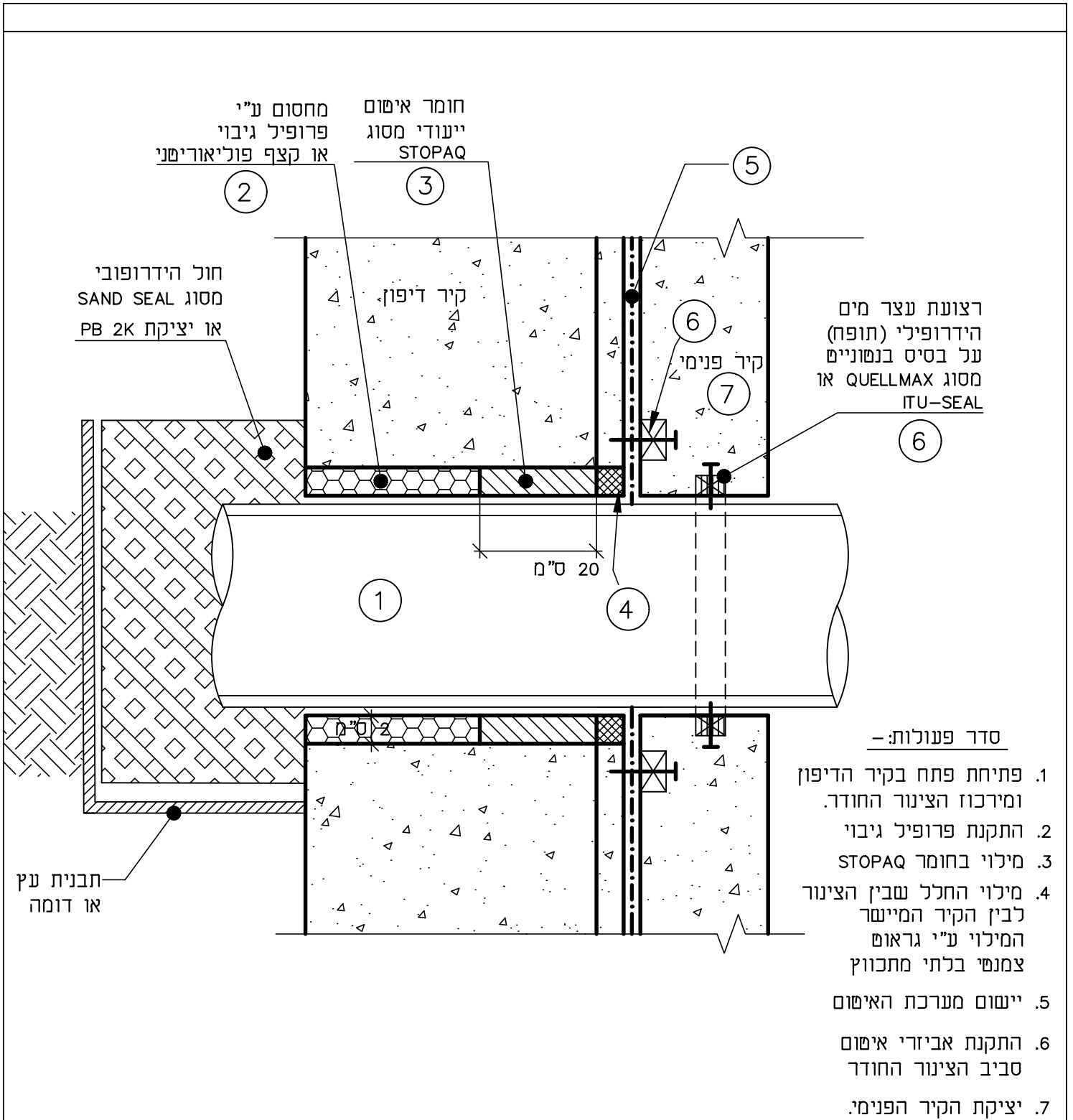

		<b>ל.מ. יעוץ ותכנון איטום בע"מ</b> • ליאת מירון • 054-7793877 • <a href="mailto:Lm.office2001@gmail.com">Lm.office2001@gmail.com</a>		שם הפרויקט:	פרויקט מס':
				<b>תחנת משטרה - לוד</b>	<b>6150</b>
קנה מידה:	תאריך:	שרשט: תי	<input type="checkbox"/> למכרז <input type="checkbox"/> לאישור	תאור הפרט:	מס' פרט:
ללא	11/2023	תכנון: ל.מ.	<input type="checkbox"/> לביצוע	איטום סביב צינור החודר קיר דיפון	4.43-3

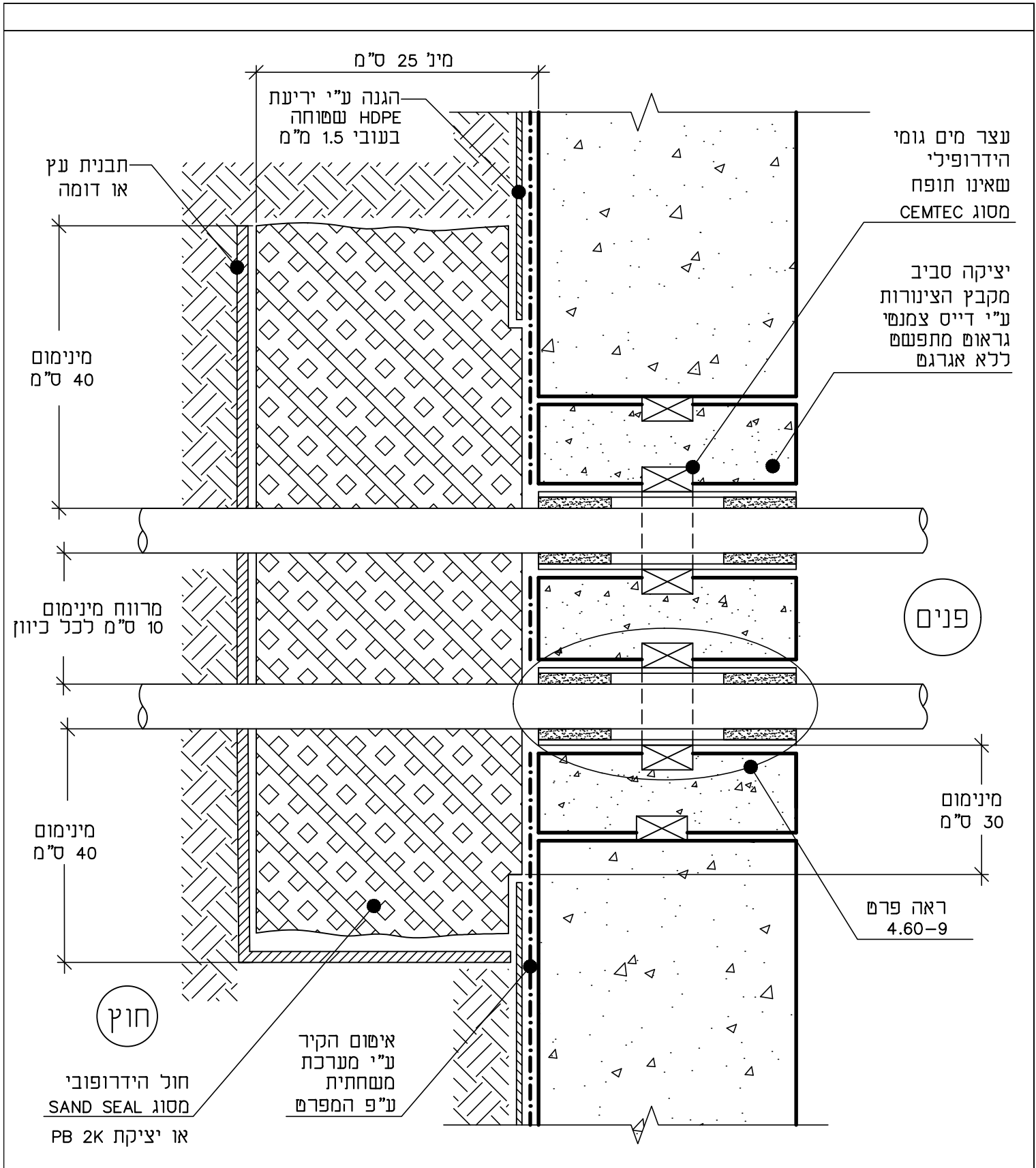

	<b>ל.מ. יעוץ ותכנון איטום בע"מ</b> • ליאת מירון • 054-7793877 • <a href="mailto:Lm.office2001@gmail.com">Lm.office2001@gmail.com</a>			שם הפרויקט: <b>תחנת משטרה - לוד</b>	פרויקט מס': <b>6150</b>
	קנה מידה: <b>ללא</b>	תאריך: <b>11/2023</b>	שרטוט: תי. <b>ל.מ.</b> תכנון: <b>ל.מ.</b>	<input type="checkbox"/> תכנון <input type="checkbox"/> למכרז <input type="checkbox"/> לאישור <input type="checkbox"/> לביצוע	תאור הפרט: <b>איטום סביב מקבץ צינורות החודרים קיר תת קרקעי ביציקה</b>

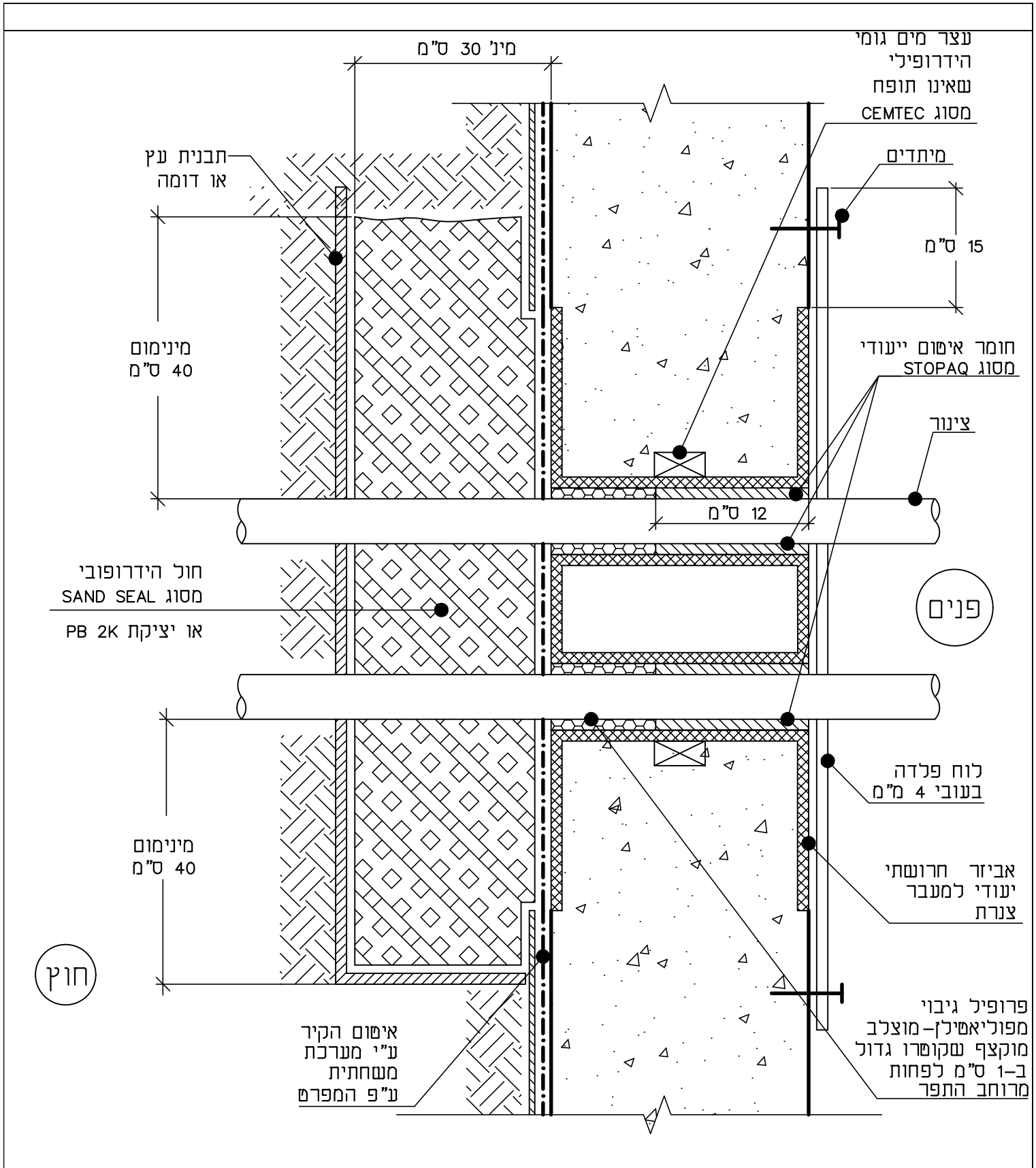

	<b>ל.מ. יעוץ ותכנון איטום בע"מ</b> • ליאת מירון • 054-7793877 • <a href="mailto:Lm.office2001@gmail.com">Lm.office2001@gmail.com</a>			שם הפרויקט:	פרויקט מס':
				<b>תחנת משטרה - לוד</b>	<b>6150</b>
קנה מידה:	תאריך:	שרטוט:	<input type="checkbox"/> תכנון <input type="checkbox"/> למכרו <input type="checkbox"/> לאישור <input type="checkbox"/> לביצוע	תאור הפרט:	מס' פרט:
ללא	11/2023	תי:	<input type="checkbox"/> תכנון:	איטום סביב כוורת חשמל יצוקה בקיר תת קרקעי	4.50-3

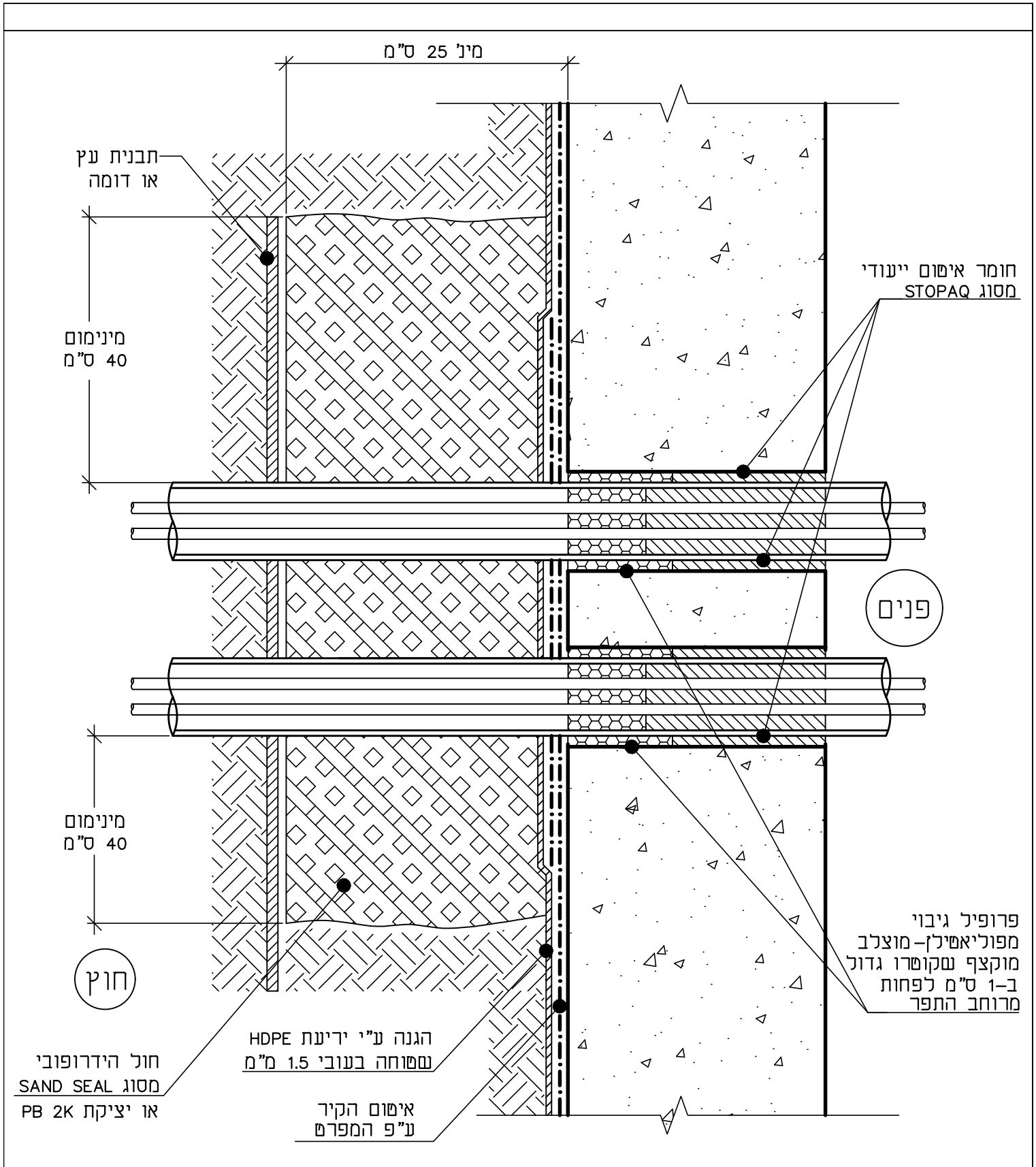

	<b>ל.מ. יעוץ ותכנון איטום בע"מ</b> • ליאת מירון • 054-7793877 • <a href="mailto:Lm.office2001@gmail.com">Lm.office2001@gmail.com</a>			שם הפרויקט:	פרויקט מס':
				<b>תחנת משטרה - לוד</b>	<b>6150</b>
קנה מידה:	תאריך:	שרטוט:	למכרו <input type="checkbox"/>	תאור הפרט:	מס' פרט:
ללא	11/2023	תי:	לאישור <input type="checkbox"/>	איטום סביב מקבץ צינורות החודרים קיר תת קרקעי ביציקה	4.50-2
		שרטוט:	לביצוע <input type="checkbox"/>		
		תכנון:	לאישור <input type="checkbox"/>		
		ל.מ.			

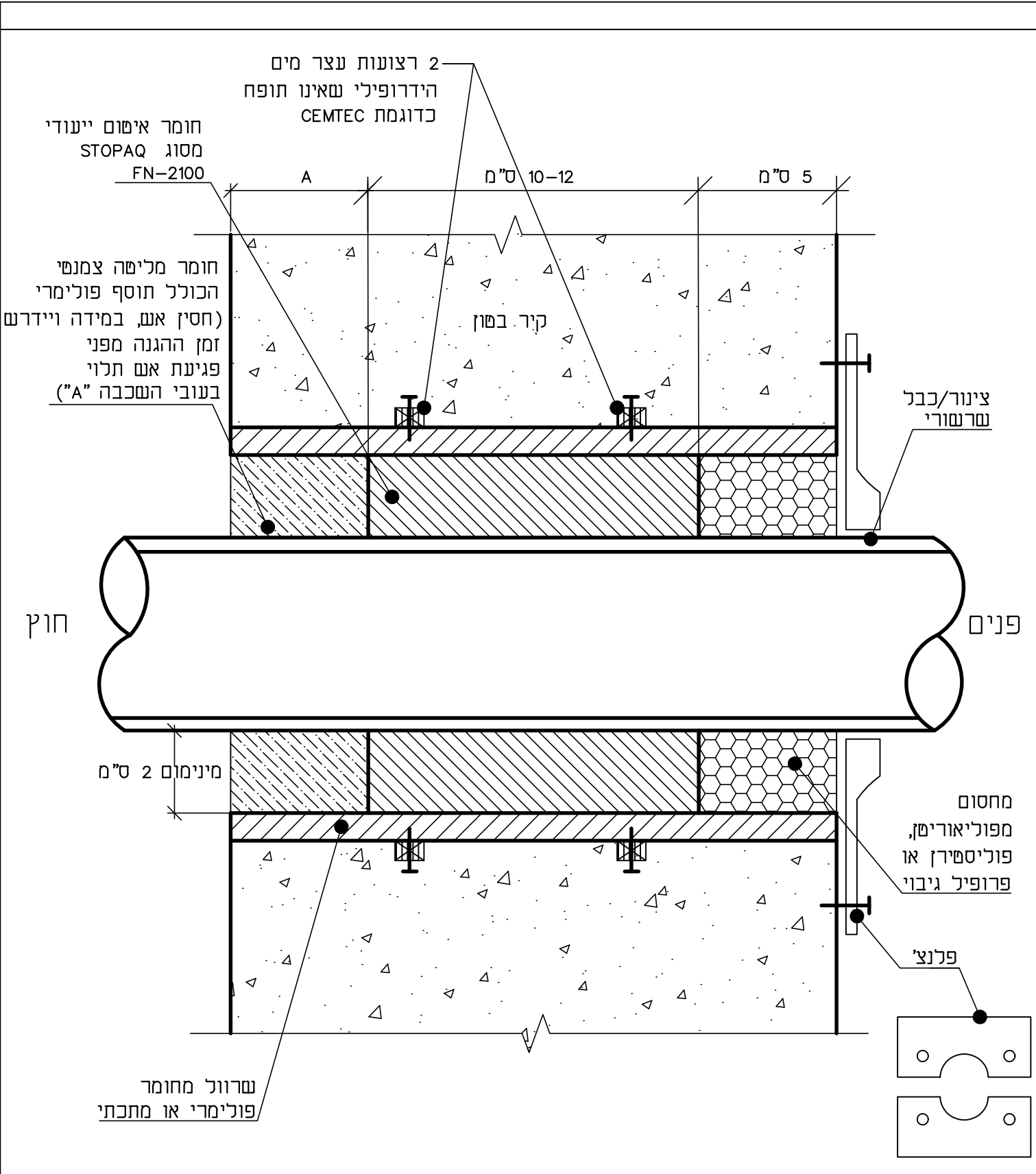

	<b>ל.מ. יעוץ ותכנון איטום בע"מ</b> • ליאת מירון • 054-7793877 • <a href="mailto:Lm.office2001@gmail.com">Lm.office2001@gmail.com</a>		שם הפרויקט:	פרויקט מס':
	<b>תחנת משטרה - לוד</b>		<b>6150</b>	
קנה מידה:	תאריך:	שרטוט:	תאור הפרט:	מס' פרט:
ללא	11/2023	תי:	איטום מעבר צינור דרך קדח בקיר בטון	4.60-8
		שרטוט:		
		תכנון:		
		למכרז:		
		לביצוע:		
		לאישור:		



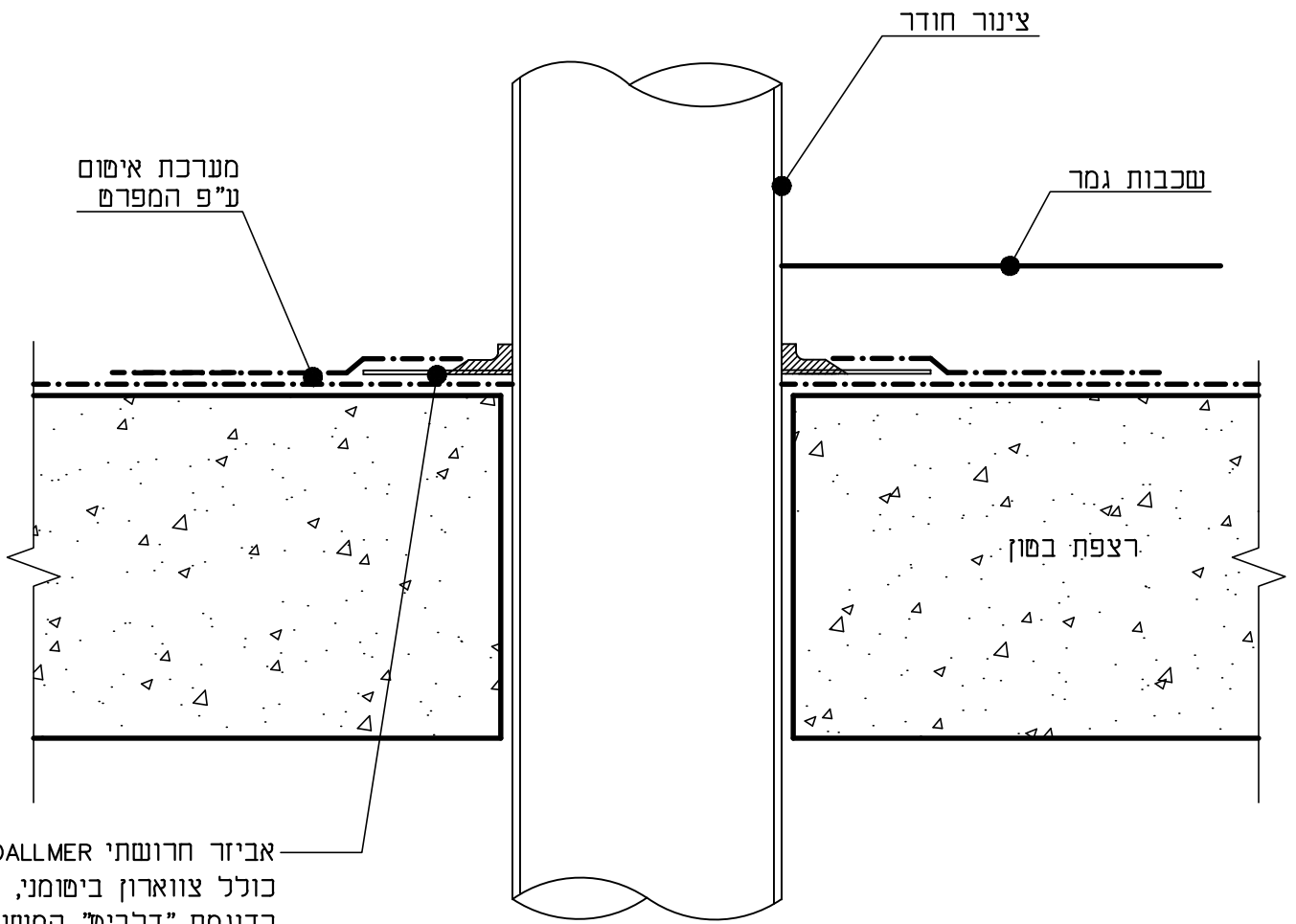

אביזר חרושתי DALLMER  
 כולל צווארון ביטומני,  
 כדוגמת "דלביט" המשווק  
 ע"י חברת MBMI



	<b>ל.מ. יעוץ ותכנון איטום בע"מ</b> • ליאת מירון • 054-7793877 • <a href="mailto:Lm.office2001@gmail.com">Lm.office2001@gmail.com</a>		שם הפרויקט:	פרויקט מס':
			<b>תחנת משטרה - לוד</b>	<b>6150</b>
קנה מידה:	תאריך:	שרטט: תי	תאור הפרט:	מס' פרט:
ללא	11/2023	תכנון: ל.מ.	איטום סביב צינור החודר ביציקה רצפת מטבז	4.65-16
		<input type="checkbox"/> למכרז <input type="checkbox"/> לביצוע		
		<input type="checkbox"/> תכנון <input type="checkbox"/> לאישור		

יש להקפיד ולוודא התקנת "אוורים" לשחרור  
אדי מים הכלואים מתחת למערכת האיטום

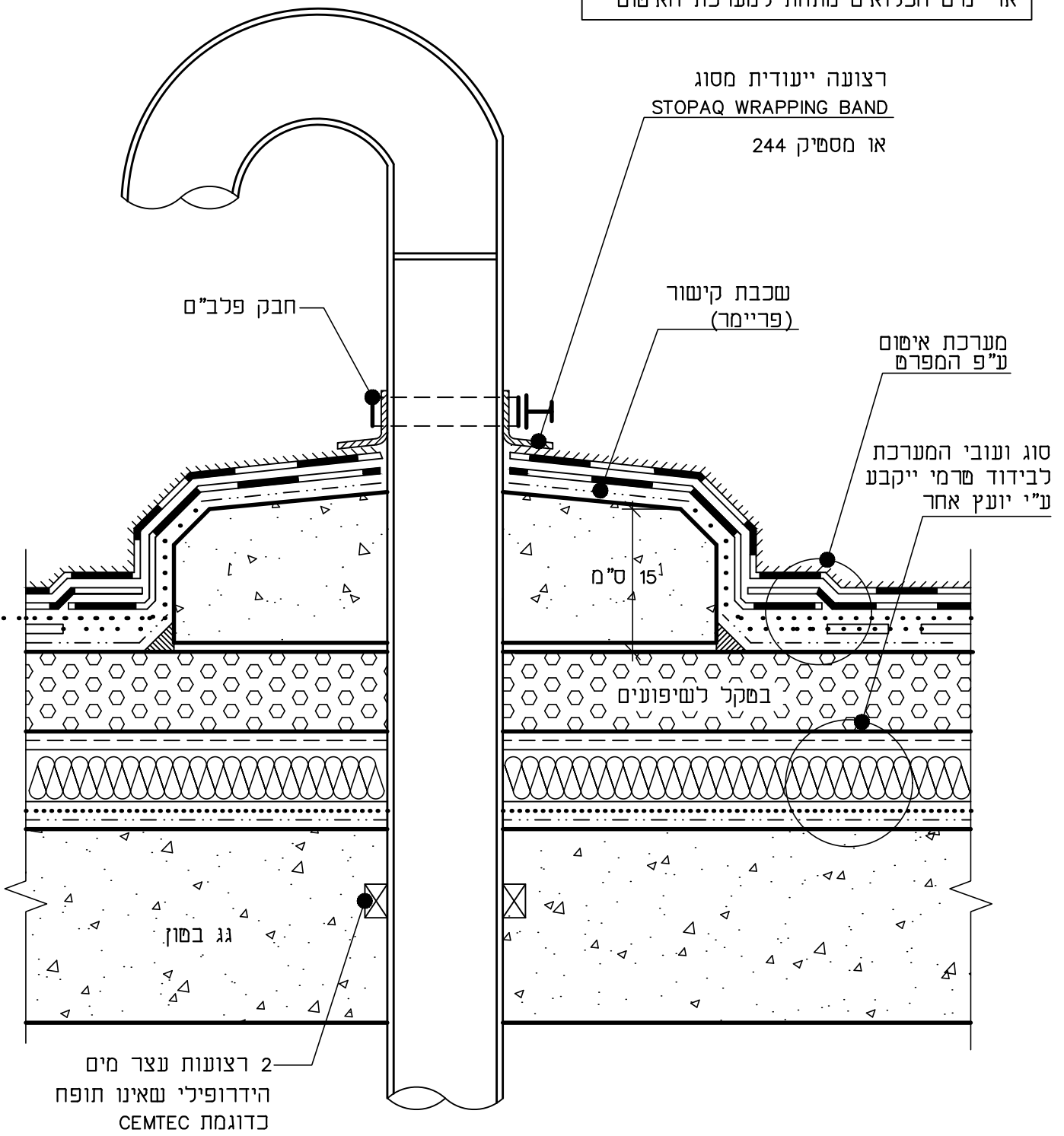

	<b>ל.מ. יעוץ ותכנון איטום בע"מ</b> • ליאת מירון • 054-7793877 • <a href="mailto:Lm.office2001@gmail.com">Lm.office2001@gmail.com</a>		שם הפרויקט:	פרויקט מס':
			<b>תחנת משטרה - לוד</b>	<b>6150</b>
קנה מידה:	תאריך:	שרטוט: תי	תאור הפרט:	מס' פרט:
ללא	11/2023	תכנון: ל.מ.	איטום סביב צינור החודר גג ביציקה (מקל סבא)	4.70-1
		<input type="checkbox"/> למכרז <input type="checkbox"/> לביצוע		
		<input type="checkbox"/> תכנון <input type="checkbox"/> לאישור		

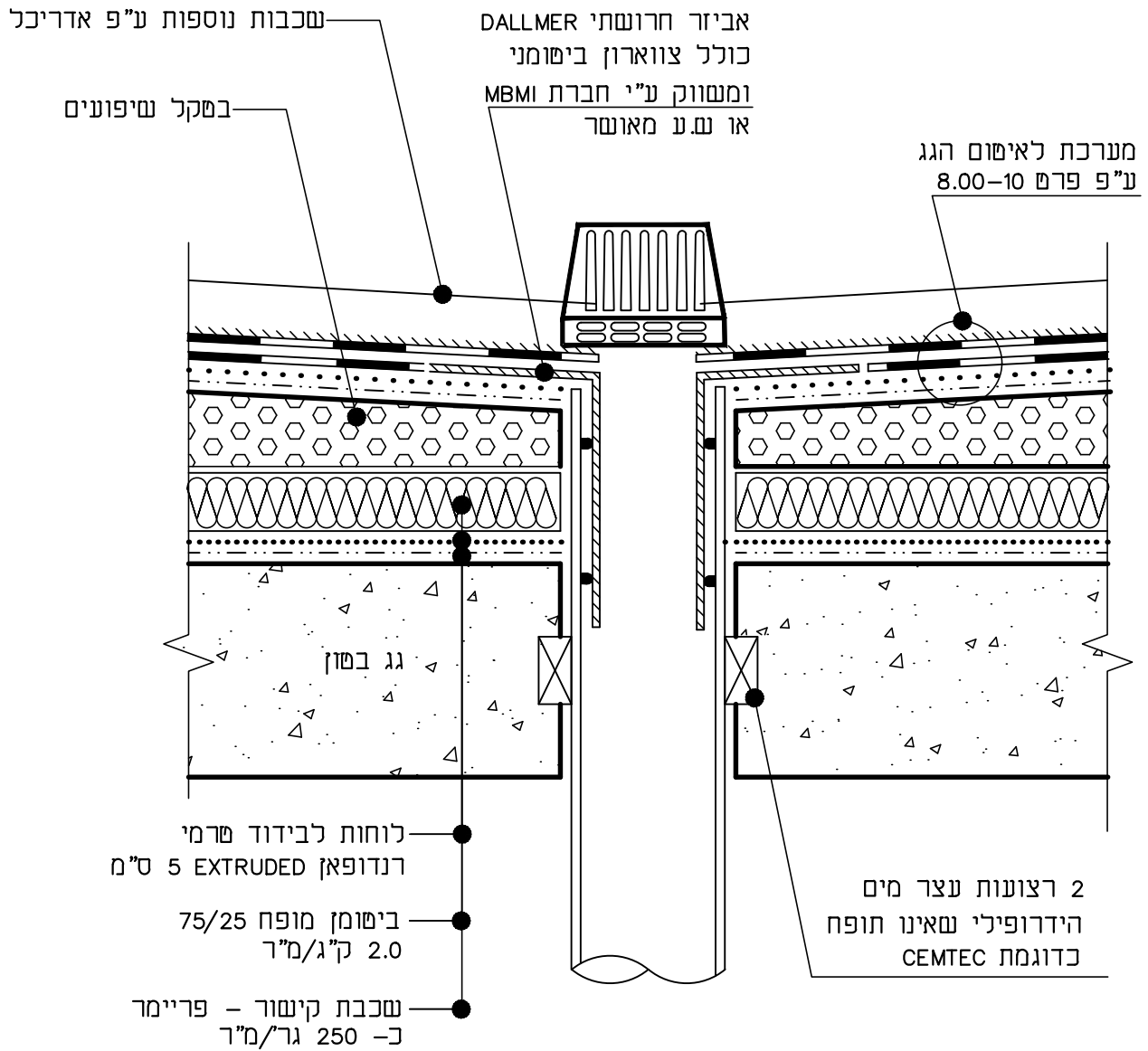

	<b>ל.מ. יעוץ ותכנון איטום בע"מ</b> • ליאת מירון • 054-7793877 • <a href="mailto:Lm.office2001@gmail.com">Lm.office2001@gmail.com</a> •		שם הפרויקט:	פרויקט מס':
			<b>תחנת משטרה - לוד</b>	<b>6150</b>
קנה מידה:	תאריך:	שרטוט: תי	תאור הפרט:	מס' פרט:
ללא	11/2023	תכנון: ל.מ.	עיבוד פרט איטום קולטן מי גשם	4.70-13
		למכרז <input type="checkbox"/>		
		לאישור <input type="checkbox"/>		
		לביצוע <input type="checkbox"/>		

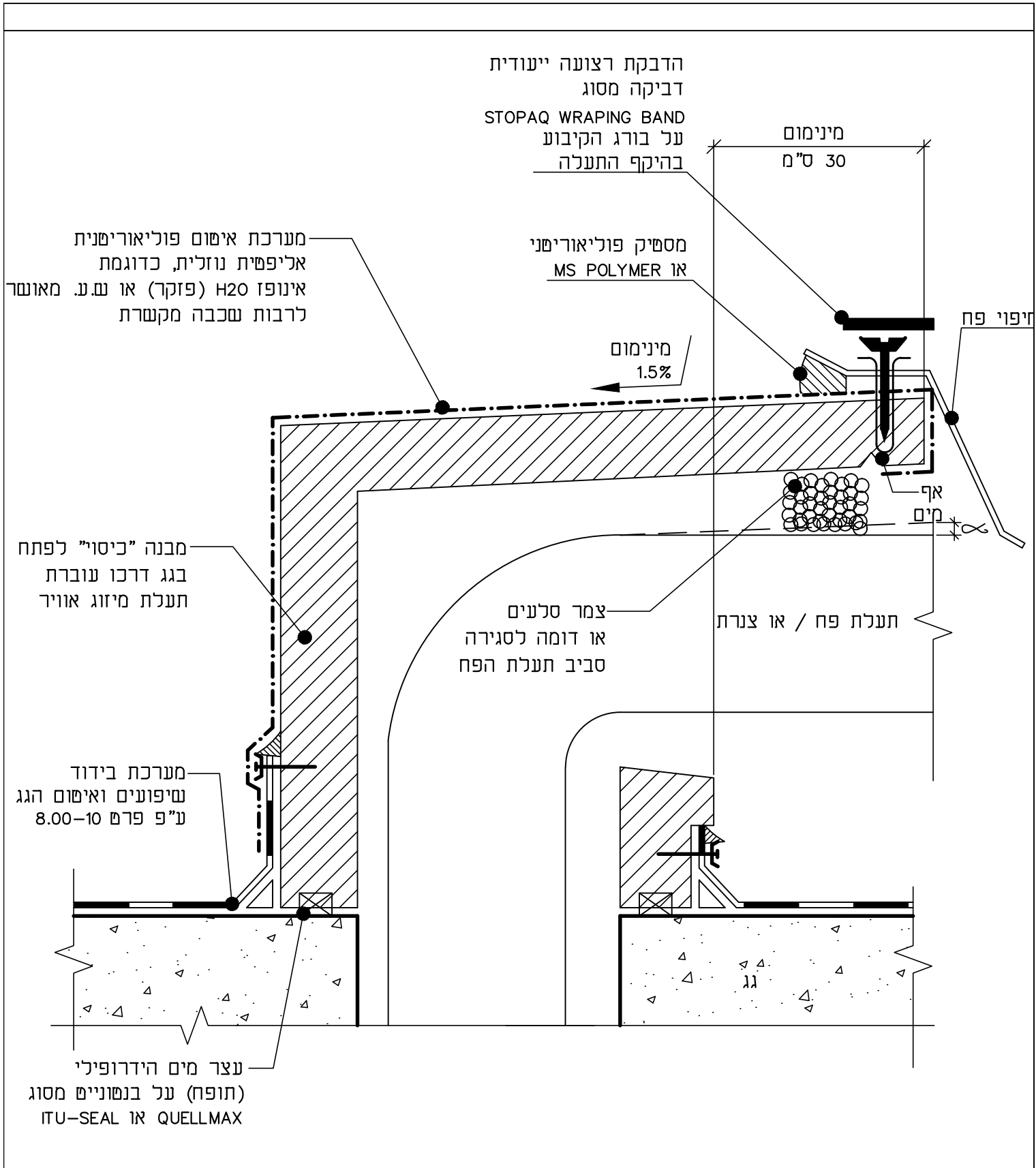

	<b>ל.מ. יעוץ ותכנון איטום בע"מ</b> • ליאת מירון • 054-7793877 • <a href="mailto:Lm.office2001@gmail.com">Lm.office2001@gmail.com</a>		שם הפרויקט:	פרויקט מס':
			<b>תחנת משטרה - לוד</b>	<b>6150</b>
קנה מידה:	תאריך:	שרטוט:	תאור הפרט:	מס' פרט:
ללא	11/2023	תכנון: ל.מ. למכרז <input type="checkbox"/> לבצוע <input type="checkbox"/>	איטום פתח בגג למעבר צנרת ו/או תעלות מיזוג אוויר	4.70-68

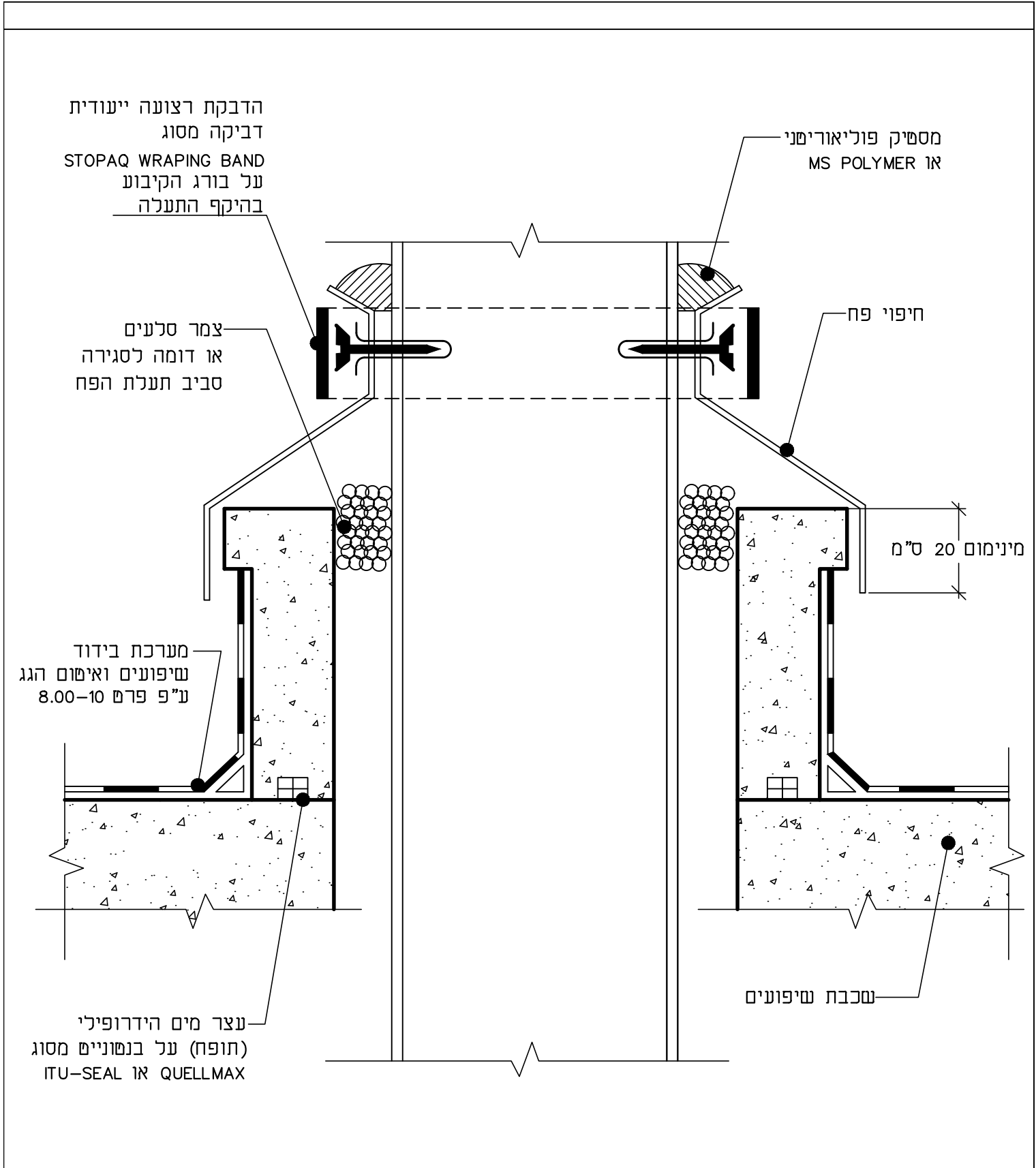

	<b>ל.מ. יעוץ ותכנון איטום בע"מ</b> • ליאת מירון • 054-7793877 • <a href="mailto:Lm.office2001@gmail.com">Lm.office2001@gmail.com</a>			שם הפרויקט: <b>תחנת משטרה - לוד</b>	פרויקט מס': <b>6150</b>
	קנה מידה: ללא	תאריך: 11/2023	שרטוט: תי תכנון: ל.מ.	<input type="checkbox"/> למכרז <input type="checkbox"/> לביצוע <input type="checkbox"/> תכנון <input type="checkbox"/> לאישור	תאור הפרט: איטום סביב תעלות חוזרות גג

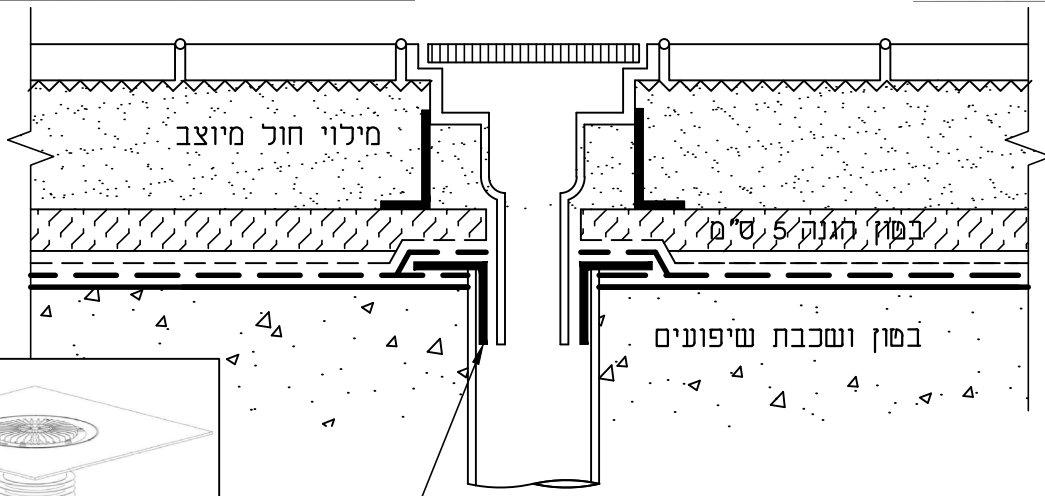
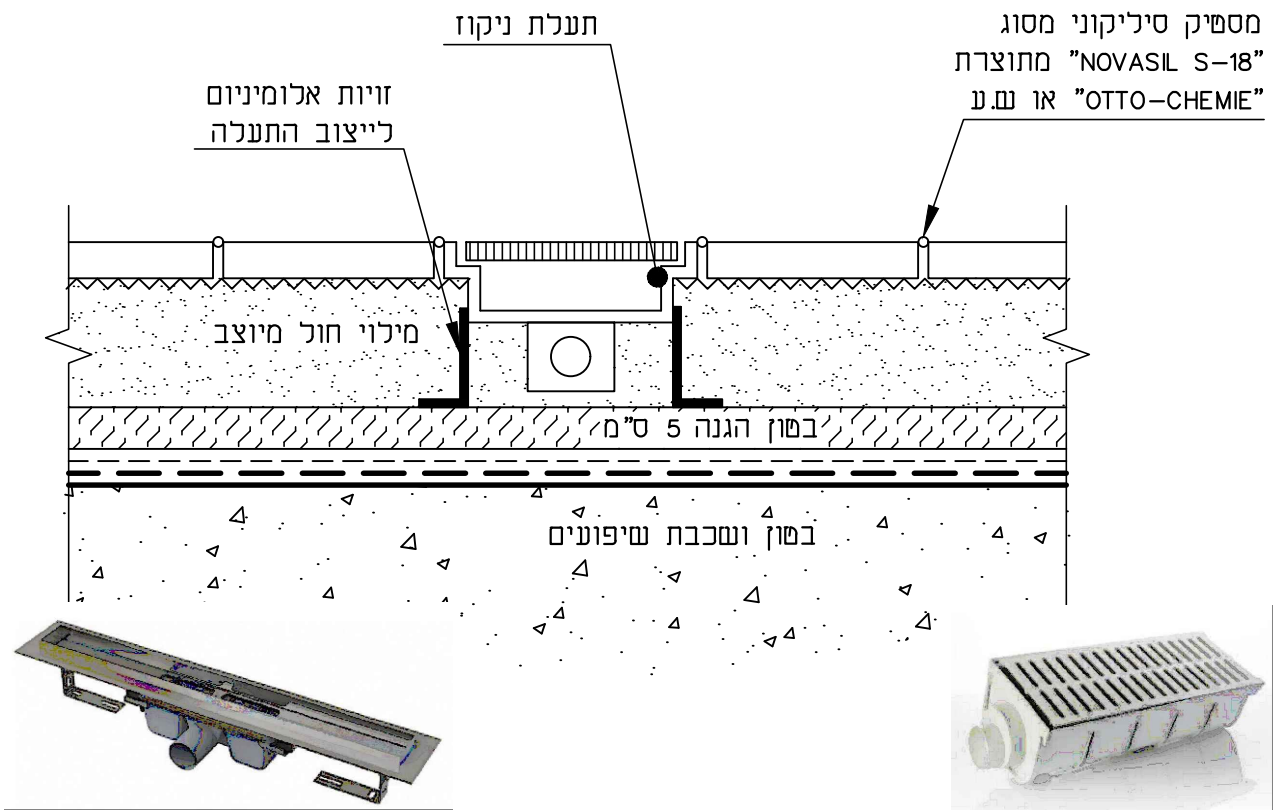

אביזר חרושתי לחיבור מערכת האיטום לצינור עשוי מחומר ביטומני, כדוגמת, רינו נקז DALLMER המשווק ע"י MBMI

	<b>ל.מ. יעוץ ותכנון איטום בע"מ</b> • ליאת מירון • 054-7793877 • <a href="mailto:Lm.office2001@gmail.com">Lm.office2001@gmail.com</a>		שם הפרויקט:	פרויקט מס':
			<b>תחנת משטרה - לוד</b>	<b>6150</b>
קנה מידה:	תאריך:	שרטוט:	תאור הפרט:	מס' פרט:
ללא	11/2023	תכנון: ל.מ.	איטום סביב תעלת ניקוז ברצפת המטבח	4.94-16
		<input type="checkbox"/> למכרז <input type="checkbox"/> לביצוע		
		<input type="checkbox"/> תכנון <input type="checkbox"/> לאישור		

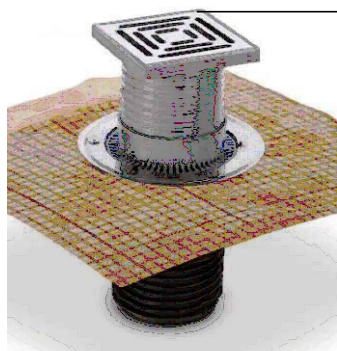
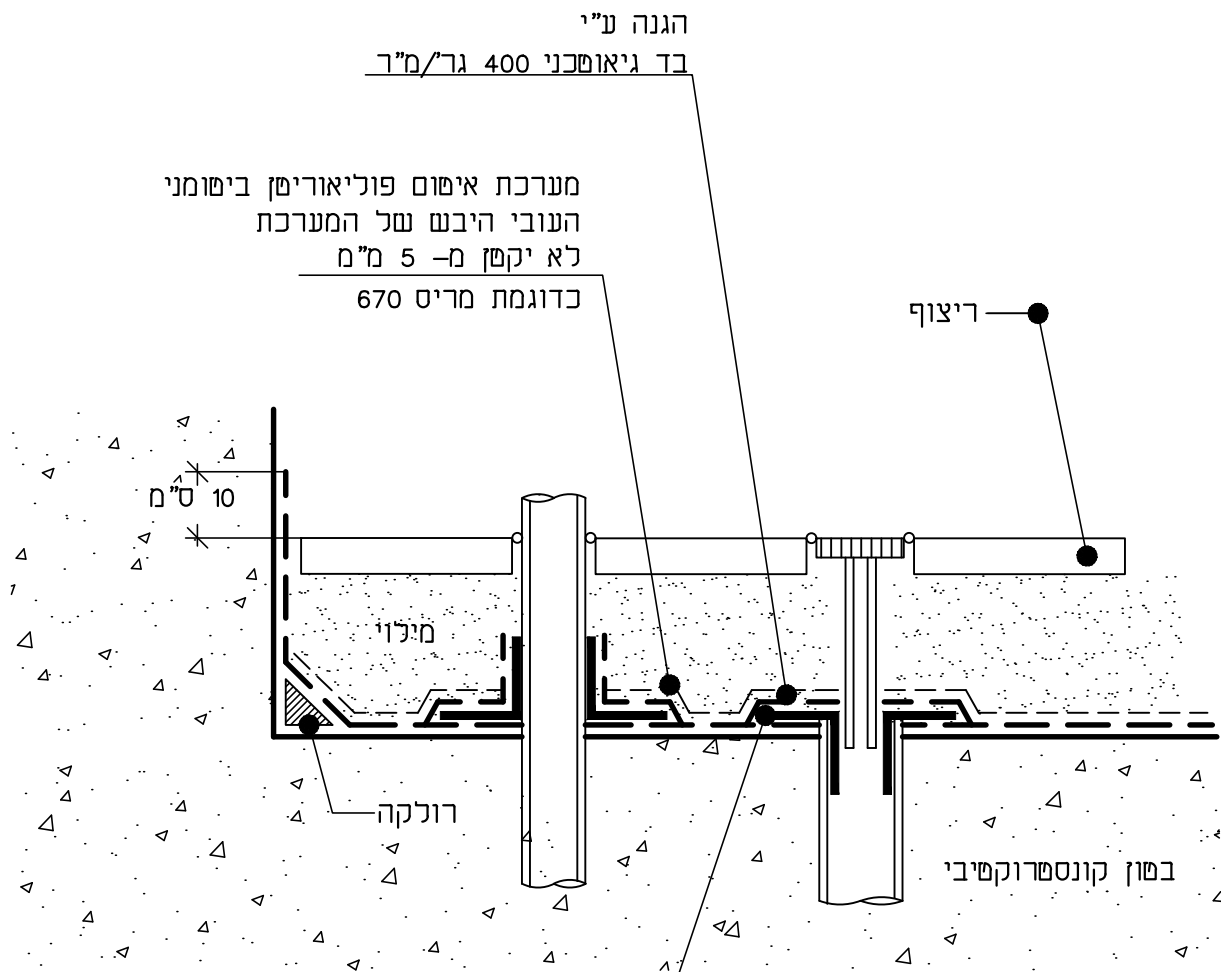

נקז דלמר בד קרדי מחובר למערכת האיטום

	<b>ל.מ. יעוץ ותכנון איטום בע"מ</b> • ליאת מירון • 054-7793877 • <a href="mailto:Lm.office2001@gmail.com">Lm.office2001@gmail.com</a>			שם הפרויקט: <b>תחנת משטרה - לוד</b>	פרויקט מס': <b>6150</b>
	קנה מידה: ללא	תאריך: 11/2023	שרטט: ת.מ.	למכרז <input type="checkbox"/> תכנון <input type="checkbox"/> לביצוע <input type="checkbox"/> לאישור <input type="checkbox"/>	תאור הפרט: איטום רצפת חדרים/שירותים/מטבחון חדר אשפה

יציקת מדה הגנה בשיפוע  
ושכבות גמר ע"פ תכנון אדריכלי

הגנה ע"י  
יריעת HDPE  
עמוחה בעובי 0.5 מ"מ

מערכת איטום פוליאוריטן ביטומני  
או ביטומני דו רכיבי (פלקסיגום)  
העובי היבש של המערכת  
לא יקטן מ- 5 מ"מ  
יישום פריימר באם נדרש

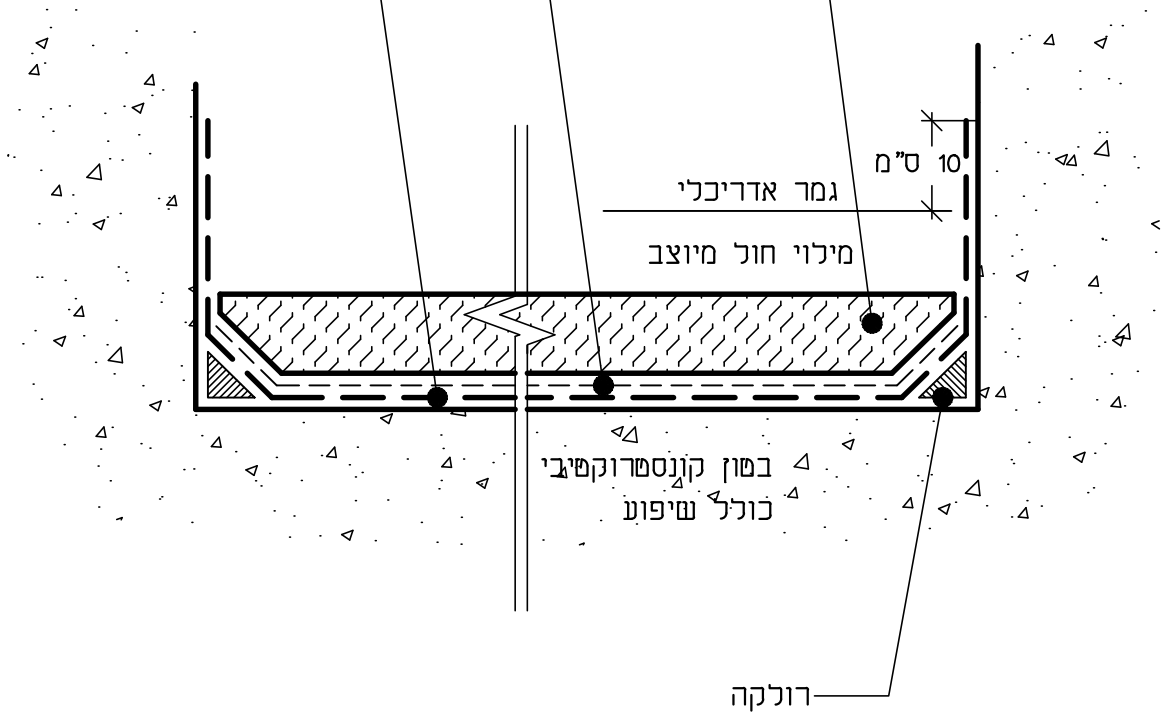

	<p>ל.מ. יעוץ ותכנון איטום בע"מ</p> <p>● ליאת מירון ● 054-7793877 ● <a href="mailto:Lm.office2001@gmail.com">Lm.office2001@gmail.com</a> ●</p>			<p>שם הפרויקט:</p> <p><b>תחנת משטרה - לוד</b></p>	<p>פרויקט מס':</p> <p><b>6150</b></p>
	<p>קנה מידה:</p> <p>ללא</p>	<p>תאריך:</p> <p>11/2023</p>	<p>שרטט: תי</p> <p>תכנון: ל.מ.</p>	<p>למכרז <input type="checkbox"/></p> <p>לביצוע <input type="checkbox"/></p>	<p>תאור הפרט:</p> <p>איטום רצפת מטבח</p>

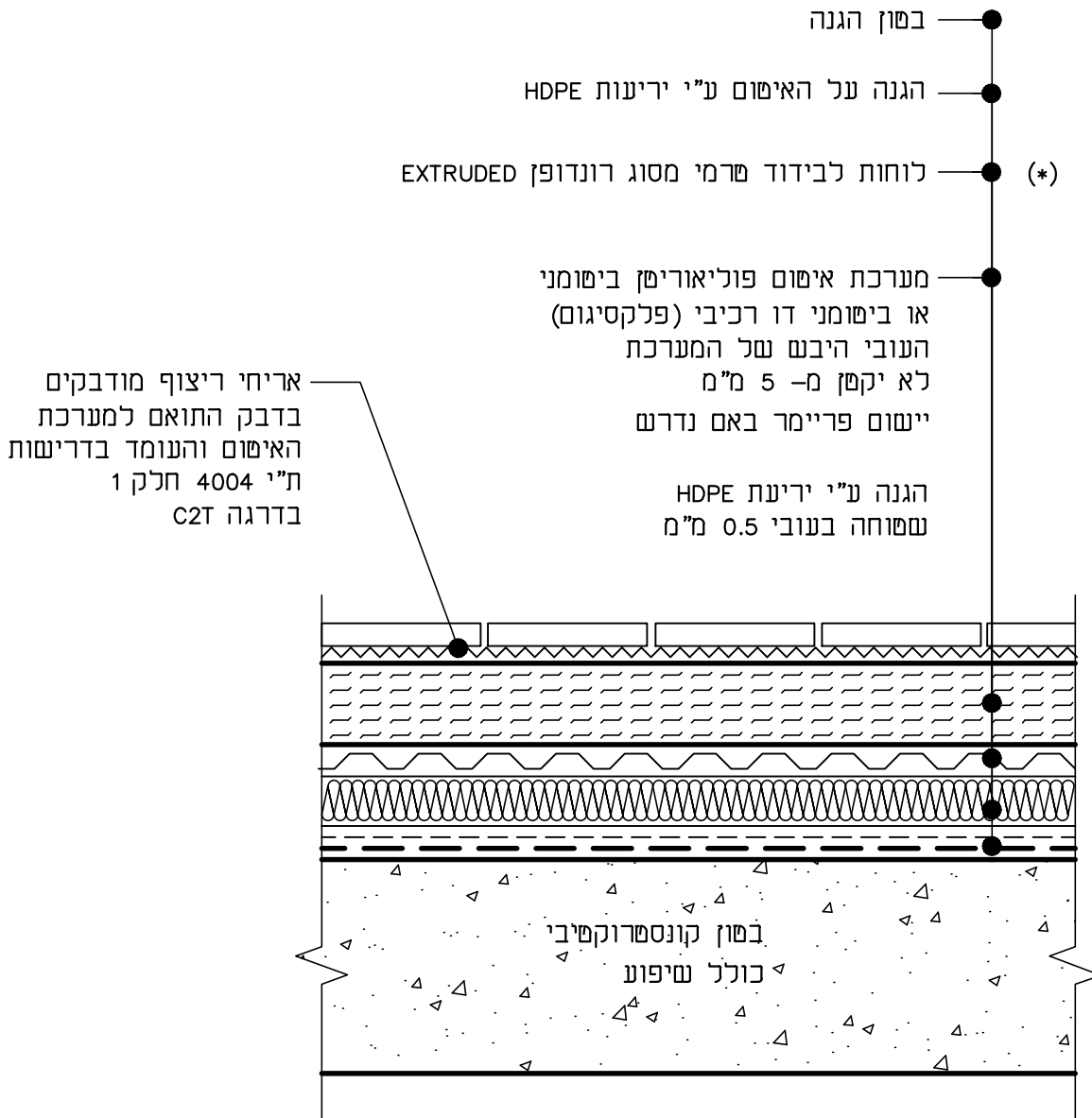

(\*) צפיפות ועובי הלוחות יקבעו ע"י יועץ אחר

	<b>ל.מ. יעוץ ותכנון איטום בע"מ</b> • ליאת מירון • 054-7793877 • Lm.office2001@gmail.com			שם הפרויקט:	פרויקט מס':
				<b>תחנת משטרה - לוד</b>	<b>6150</b>
קנה מידה:	תאריך:	שרטוט: ת.י. תכנון: ל.מ.	<input type="checkbox"/> למכרז <input type="checkbox"/> לביצוע	תאור הפרט:	מס' פרט:
ללא	11/2023		<input type="checkbox"/> תכנון <input type="checkbox"/> לאישור	איטום רצפת חדר קרוור / הקפאה	5.20-17

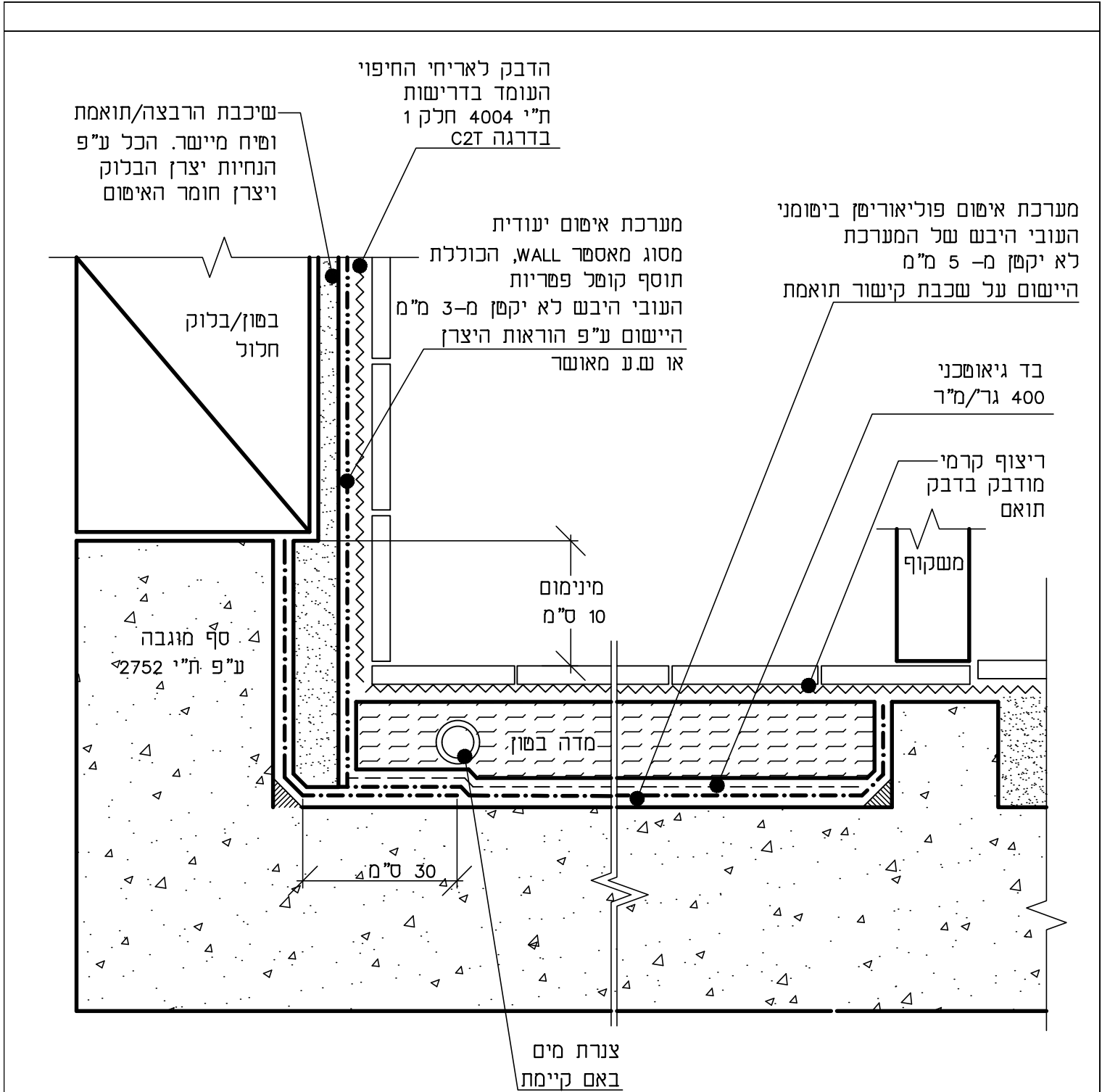

שים לב :-

בהיעדר אף מים, תותקן מערכת האיטום על הקירות תחילה ומערכת האיטום המותקנת על הרצפה תתחבר בחפיה לזו "היורדת" מהקירות

	<b>ל.מ. יעוץ ותכנון איטום בע"מ</b> • ליאת מירון • 054-7793877 • <a href="mailto:Lm.office2001@gmail.com">Lm.office2001@gmail.com</a>		שם הפרויקט:	פרויקט מס':
			<b>תחנת משטרה - לוד</b>	<b>6150</b>
קנה מידה:	תאריך:	שרטוט:	תאור הפרט:	מס' פרט:
ללא	11/2023	תכנון:	איטום חדרים רטובים	5.30-11
		למכרו <input type="checkbox"/>		
		שרטוט:		
		תי:		
		תכנון:		
		לאישור <input type="checkbox"/>		
		לביצוע <input type="checkbox"/>		

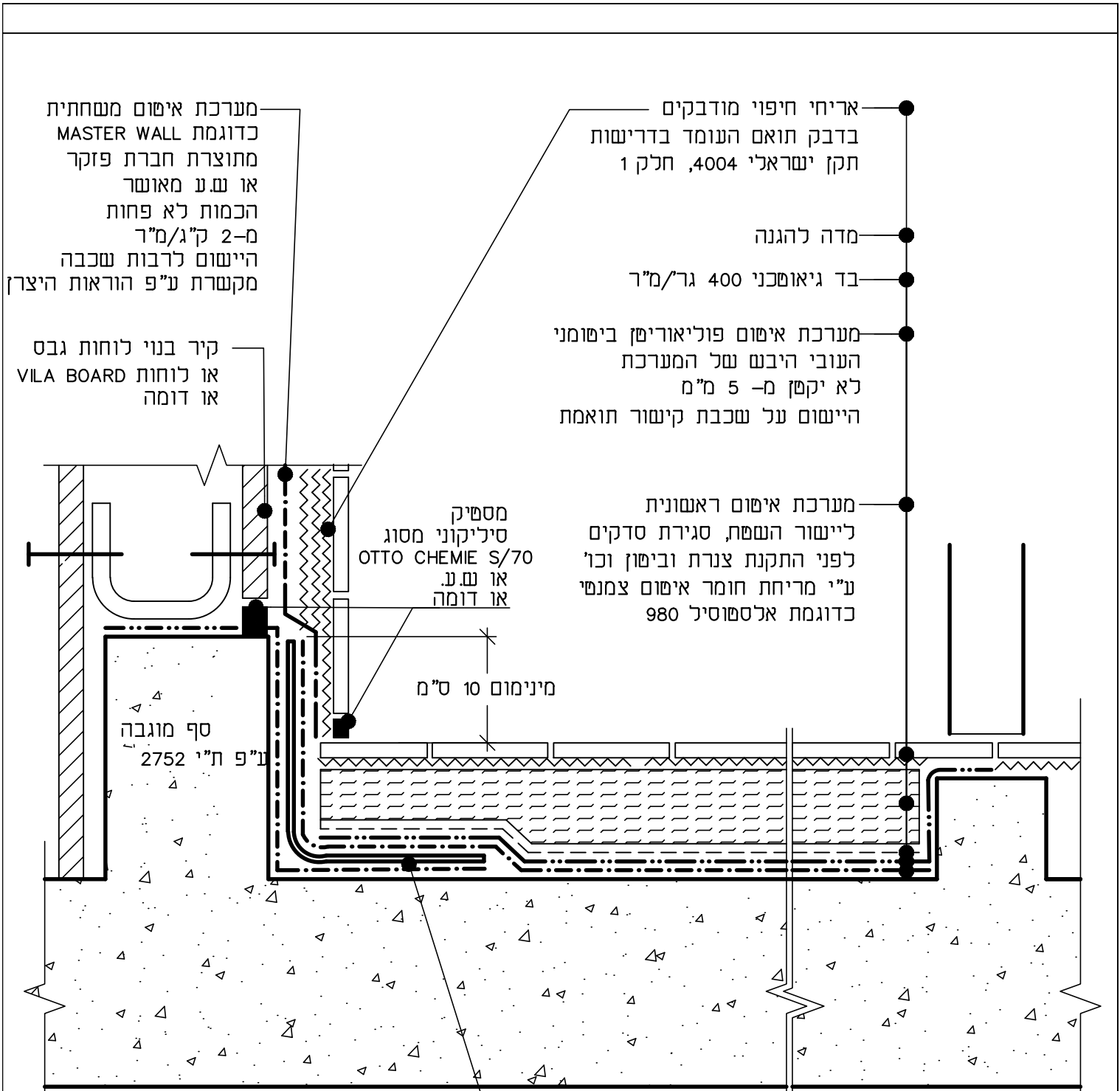

	<b>ל.מ. יעוץ ותכנון איטום בע"מ</b> • ליאת מירון • 054-7793877 • <a href="mailto:Lm.office2001@gmail.com">Lm.office2001@gmail.com</a>		שם הפרויקט:	פרויקט מס':
			<b>תחנת משטרה - לוד</b>	<b>6150</b>
קנה מידה:	תאריך:	שרטוט:	תאור הפרט:	מס' פרט:
ללא	11/2023	תכנון: ל.מ. תי:	איטום חדרים רטובים (קירות גבס)	5.30-12

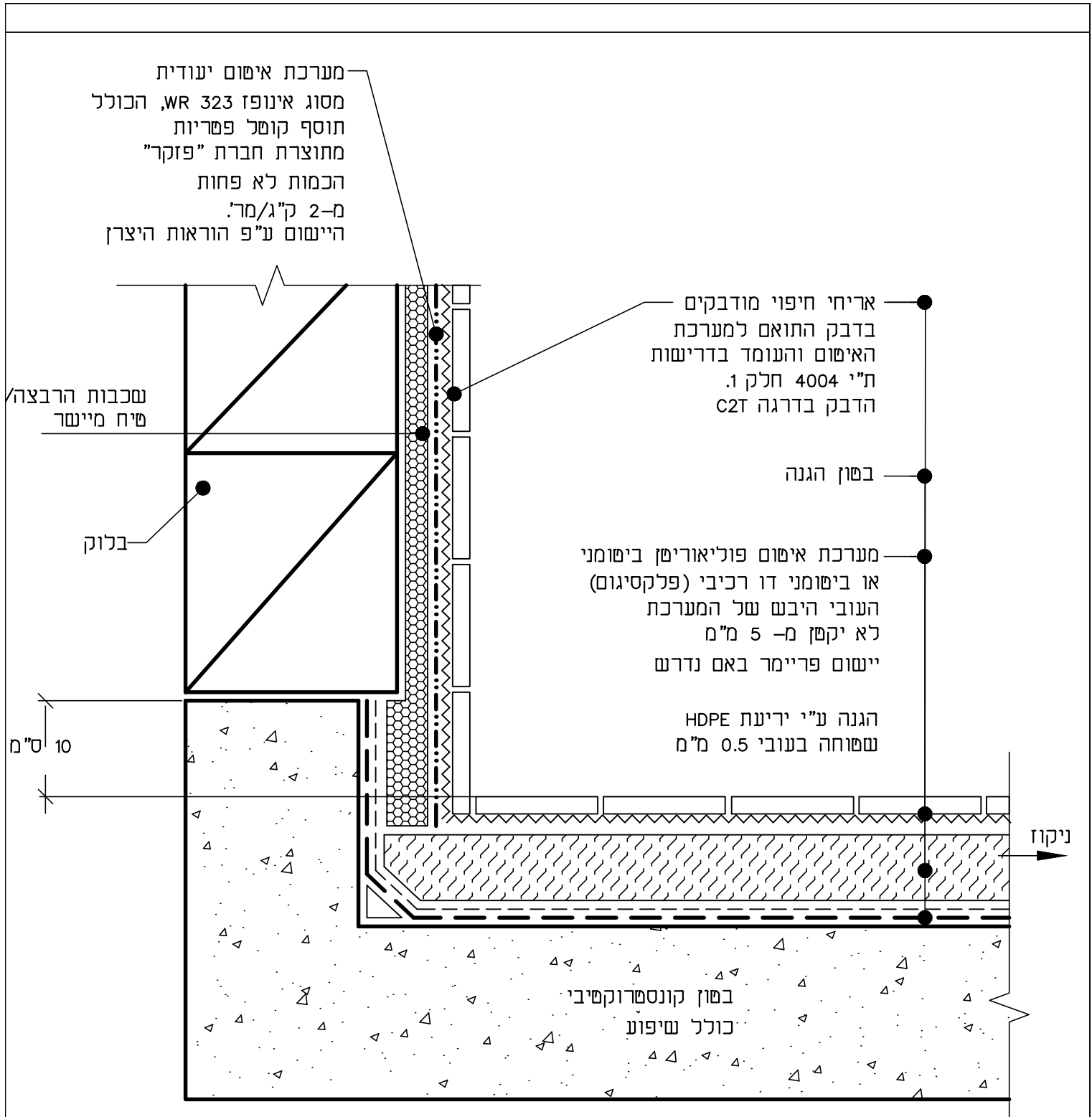

(1) בתנאים מסויימים מוותר יצרן מערכת האיטום על עשבת ההרבצה/שיח וממליץ להתקין את מערכת האיטום ישירות על בלוקי הקיר

	<b>ל.מ. יעוץ ותכנון איטום בע"מ</b> • ליאת מירון • 054-7793877 • <a href="mailto:Lm.office2001@gmail.com">Lm.office2001@gmail.com</a>		שם הפרויקט:	פרויקט מס':
			<b>תחנת משטרה - לוד</b>	<b>6150</b>
קנה מידה:	תאריך:	שרטוט:	תאור הפרט:	מס' פרט:
ללא	11/2023	תכנון: ל.מ.	איטום מפגש רצפה-קיר במטבח	5.30-17
		<input type="checkbox"/> למכרז <input type="checkbox"/> לביצוע		
		<input type="checkbox"/> תכנון <input type="checkbox"/> לאישור		

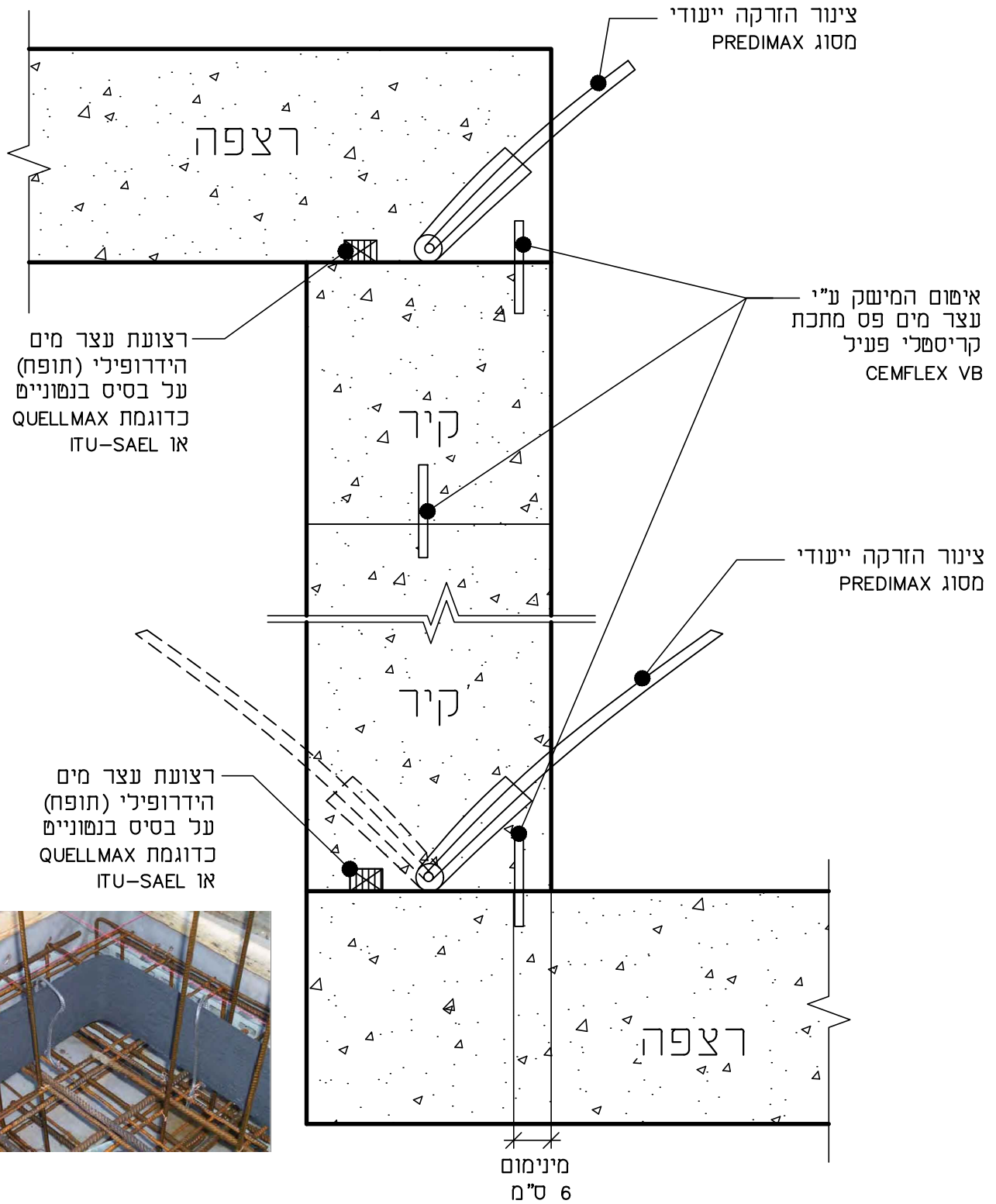

(+) אורך כל קטע צינור הזרקה לא יעלה על 8 מ"א

	<b>ל.מ. יעוץ ותכנון איטום בע"מ</b> • ליאת מירון • 054-7793877 • <a href="mailto:Lm.office2001@gmail.com">Lm.office2001@gmail.com</a>		שם הפרויקט:	פרויקט מס':
			<b>תחנת משטרה - לוד</b>	<b>6150</b>
קנה מידה:	תאריך:	שרטוט:	תאור הפרט:	מס' פרט:
ללא	11/2023	תכנון: ל.מ.	איטום תפר הפסקת יציקה רצפה-קיר מאגר מים/בריקה	6.45-2
		<input type="checkbox"/> תכנון <input type="checkbox"/> למכרז <input type="checkbox"/> לאישור <input type="checkbox"/> לביצוע		

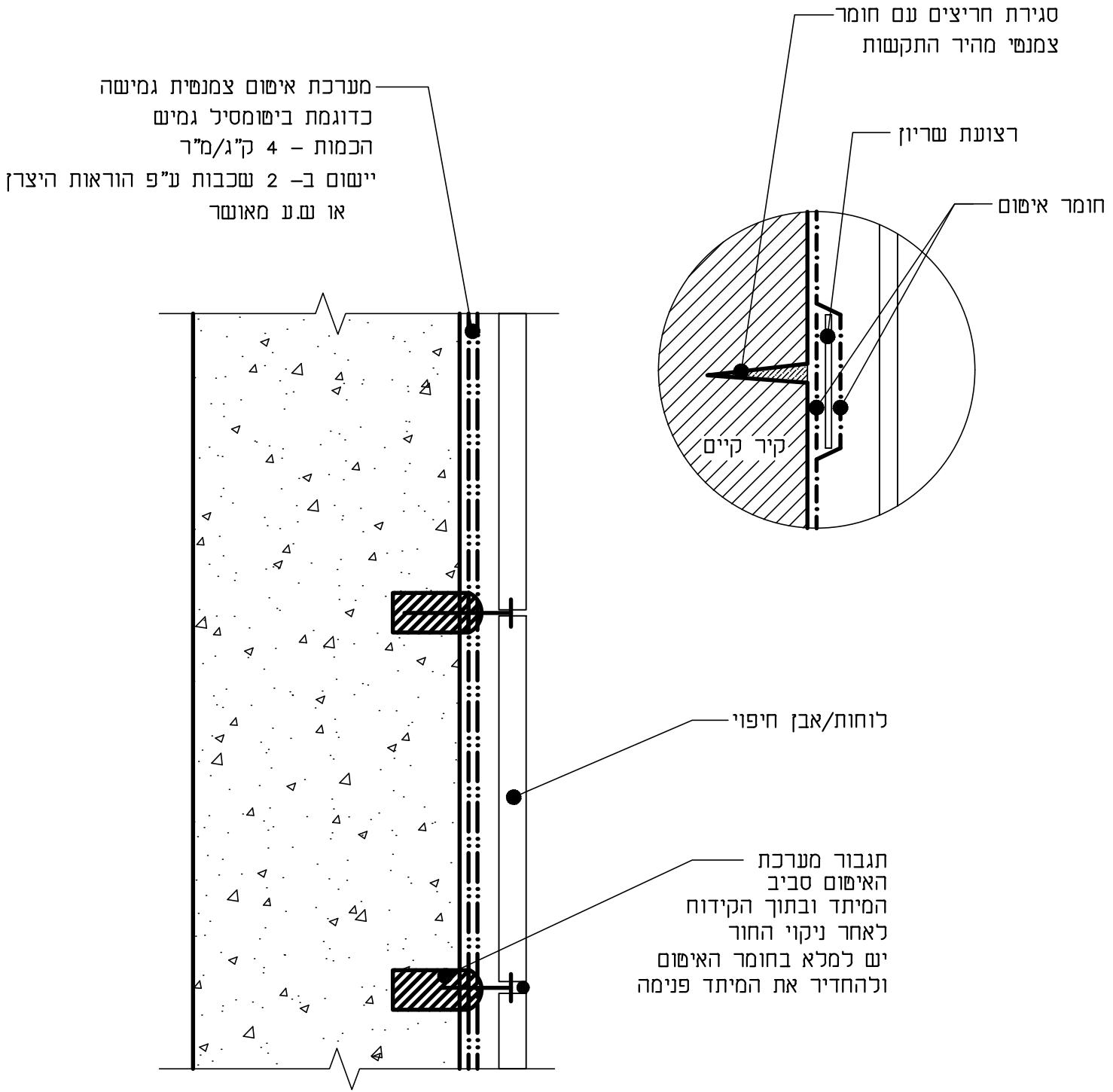

	<b>ל.מ. יעוץ ותכנון איטום בע"מ</b> • ליאת מירון • 054-7793877 • <a href="mailto:Lm.office2001@gmail.com">Lm.office2001@gmail.com</a> •		שם הפרויקט: <b>תחנת משטרה - לוד</b>	פרויקט מס': <b>6150</b>
	קנה מידה: <b>ללא</b>	תאריך: <b>11/2023</b>	שרטוט: ת.י. תכנון: ל.מ.	תאור הפרט: <b>איטום קירות חוץ מחופים</b>
<input type="checkbox"/> תכנון <input type="checkbox"/> לאישור	<input type="checkbox"/> למכרז <input type="checkbox"/> לביצוע			

איטום הקיר ע"פ פרט 1-7.62

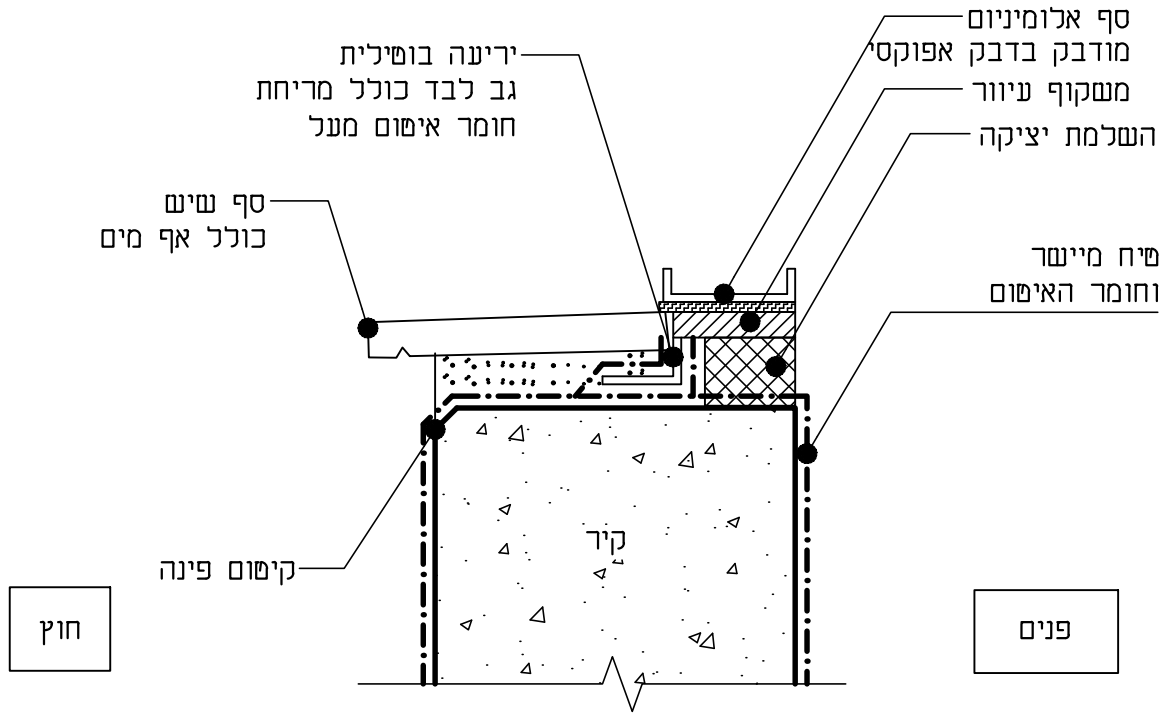

הפרט הינו פרט עקרוני יש להיוועץ ביועץ אלומיניום לפני ההתקנה

		<b>ל.מ. יעוץ ותכנון איטום בע"מ</b> • ליאת מירון • 054-7793877 • <a href="mailto:Lm.office2001@gmail.com">Lm.office2001@gmail.com</a>		שם הפרויקט: <b>תחנת משטרה - לוד</b>	פרויקט מס': <b>6150</b>
קנה מידה: ללא	תאריך: 11/2023	שרטוט: ת.י. תכנון: ל.מ.	<input type="checkbox"/> למכרז <input type="checkbox"/> לביצוע <input type="checkbox"/> תכנון <input type="checkbox"/> לאישור	תאור הפרט: איטום סביב ספי חלונות	מס' פרט: 7.89-1

יש להקפיד ולוודא התקנת "אוורים" לשחרור  
אדי מים הכלואים מתחת למערכת האיטום

"מסטיק אפימה" תואם ליריעות  
עפ"י תקן ישראלי 1752 חלק 2

פרופיל אלומיניום

מיתד ובורג המוחדר לקדח  
לקיבוע פרופיל האלומיניום  
המרווח בין כל 2 מיתדים  
סמוכים - 20 ס"מ

5 ס"מ

- שתי שכבות של יריעות  
ביטומניות ע"פ המפרט
- ביטומן מושבחה בפולימרים  
אלסטוגום 795 או פוליגום  
או ביטומן 105/25 או ע.ע  
כמות - 2 ק"ג/מ"ר
- יריעה מאזנת אדים  
מסוג POLYVENT או ע.ע.
- שכבת קישור - פריימר  
כ- 300 גר/מ"ר
- במסלל לשיפועים ע"פ ת"י 1513

יריעת חיפוי

יריעת חיזוק

50 ס"מ

מינימום  
30 ס"מ

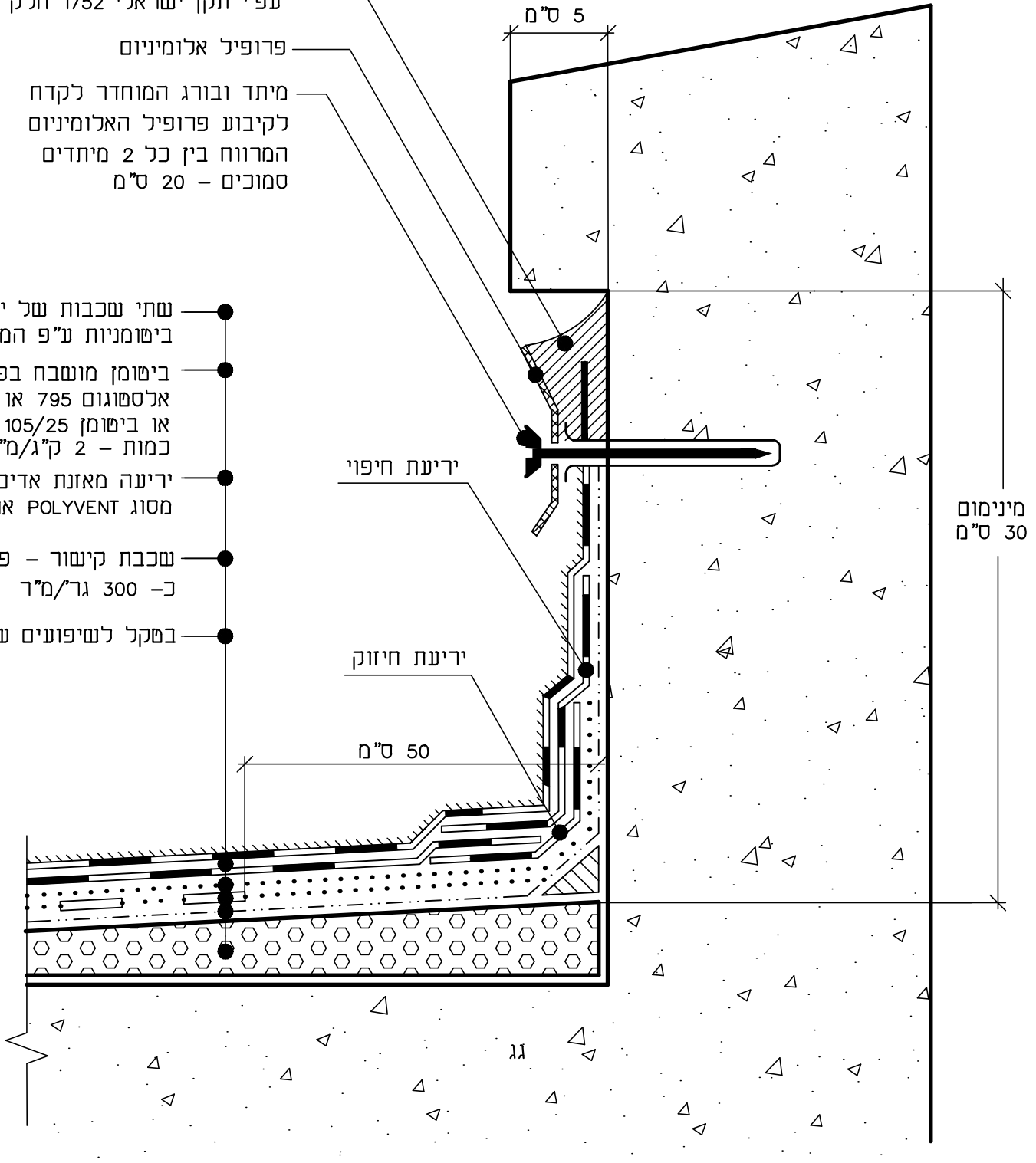

	<b>ל.מ. יעוץ ותכנון איטום בע"מ</b> • ליאת מירון • 054-7793877 • <a href="mailto:Lm.office2001@gmail.com">Lm.office2001@gmail.com</a>			שם הפרויקט:	פרויקט מס':
				<b>תחנת משטרה - לוד</b>	<b>6150</b>
קנה מידה:	תאריך:	שרטוט:	<input type="checkbox"/> תכנון <input type="checkbox"/> למכרז <input type="checkbox"/> לאישור <input type="checkbox"/> לביצוע	תאור הפרט:	מס' פרט:
ללא	11/2023	תכנון: ל.מ.		איטום גג כולל עלייה על ההגבהות שיפועים עשויים בטקל (ללא בידוד)	8.00-5

יש להקפיד ולוודא התקנת "אורים" לשחרור  
אדי מים הכלואים מתחת למערכת האיטום

"מסטיק אפימה" תואם ליריעות  
עפ"י תקן ישראלי 1752 חלק 2

פרופיל אלומיניום

מיתד ובורג המוחדר לקדח  
לקיבוע פרופיל האלומיניום  
המרווח בין כל 2 מיתדים  
סמוכים - 20 ס"מ

5 ס"מ

- שתי שכבות של יריעות  
ביטומניות ע"פ המפרט
- ביטומן מושבחה בפולימרים  
אלסטווגום 795 או פוליגום  
או ביטומן 105/25 או ע.ע.  
כמות - 2 ק"ג/מ"ר
- יריעה מאזנת אדים  
מסוג POLYVENT או ע.ע.
- שכבת קישור - פריימר  
כ- 300 גר/מ"ר
- במקל לשיפועים ע"פ ת"י 1513
- לוחות פוליסטירן קשיח  
רונדופן EXTRUDED 5 ס"מ
- ביטומן 75/25, 2 ק"ג/מ"ר  
או ביטומן 105/25 או ע.ע.
- שכבת קישור - פריימר  
כ- 300 גר/מ"ר

יריעת חיפוי

רצועת עצר מים  
פולימרי דביק  
כדוגמת SYNKO-FLEX  
או CONSEAL 102

יריעת חיזוק

5 ס"מ

מינימום  
30 ס"מ

10 ס"מ

גג בסון

לוחות הפוליסטירן או פוליאוריסן או אחר יעמוד בדרישות תקן ישראלי 1229/1  
העובי ייקבע ע"י יועץ אחר



ל.מ. יעוץ ותכנון איטום בע"מ

ליאת מירון • 054-7793877 • Lm.office2001@gmail.com

שם הפרויקט:

**תחנת משטרה - לוד**

פרויקט מס':

**6150**

קנה מידה:

ללא

תאריך:

11/2023

שרטוט: תי

תכנון: ל.מ.

למכרז

לביצוע

תכנון

לאישור

תאור הפרט:

איטום גג כולל עלייה על ההגבהות  
שיפועים עשויים בטקל

מס' פרט:

8.00-10

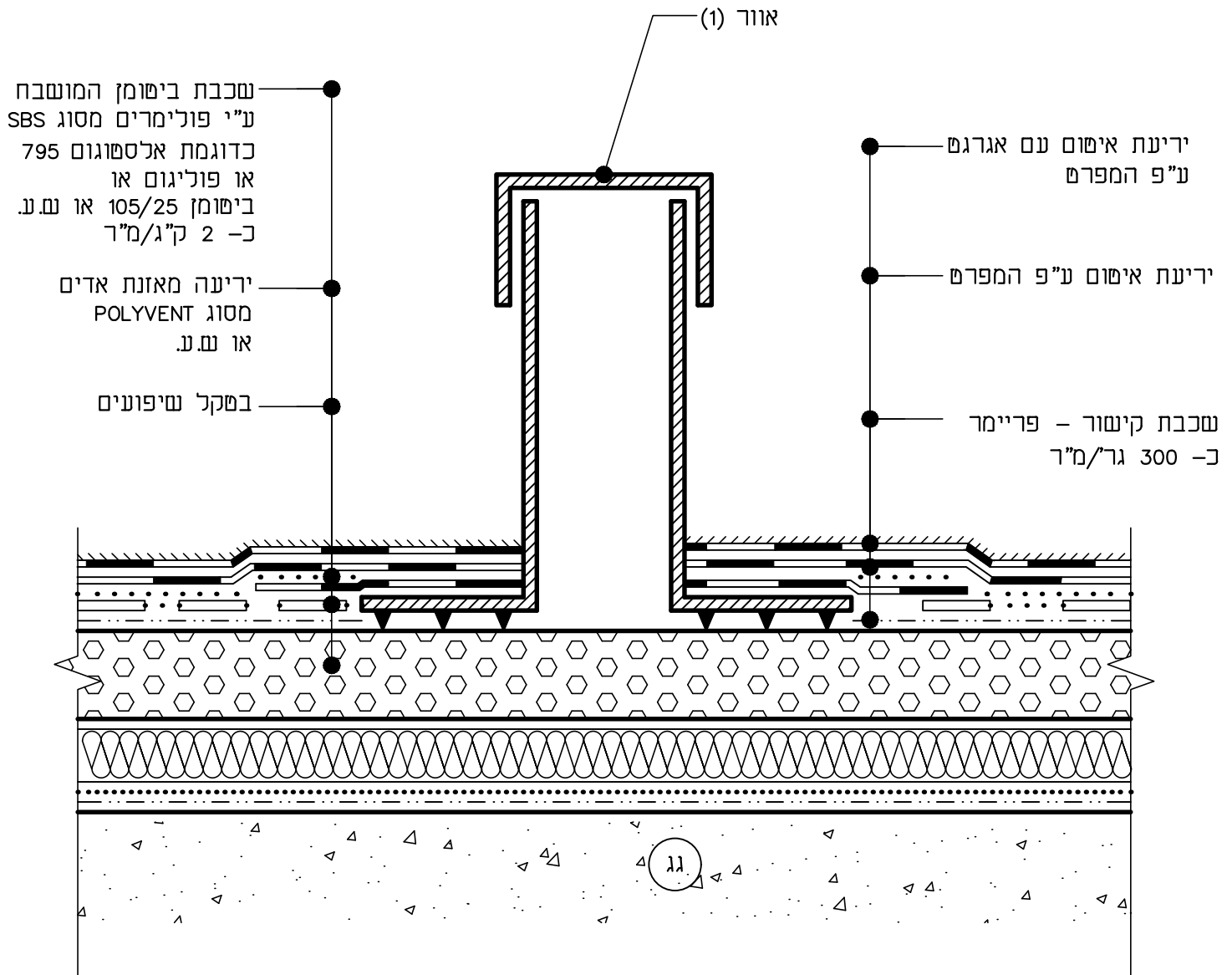

הערה:

(1) כמות האוורים - 1 יח' לכל 40 מ"ר שטח הגג  
אלא אם כן צוין אחרת

	<b>ל.מ. יעוץ ותכנון איטום בע"מ</b> • ליאת מירון • 054-7793877 • <a href="mailto:Lm.office2001@gmail.com">Lm.office2001@gmail.com</a>		שם הפרויקט:	פרויקט מס':
			<b>תחנת משטרה - לוד</b>	<b>6150</b>
קנה מידה:	תאריך:	שרטוט: תי	תאור הפרט:	מס' פרט:
ללא	11/2023	תכנון: ל.מ.	עיבוד פרט איטום סביב נשמים	8.00-12
		למכרז <input type="checkbox"/>		
		לביצוע <input type="checkbox"/>		
		תכנון <input type="checkbox"/>		
		לאישור <input type="checkbox"/>		

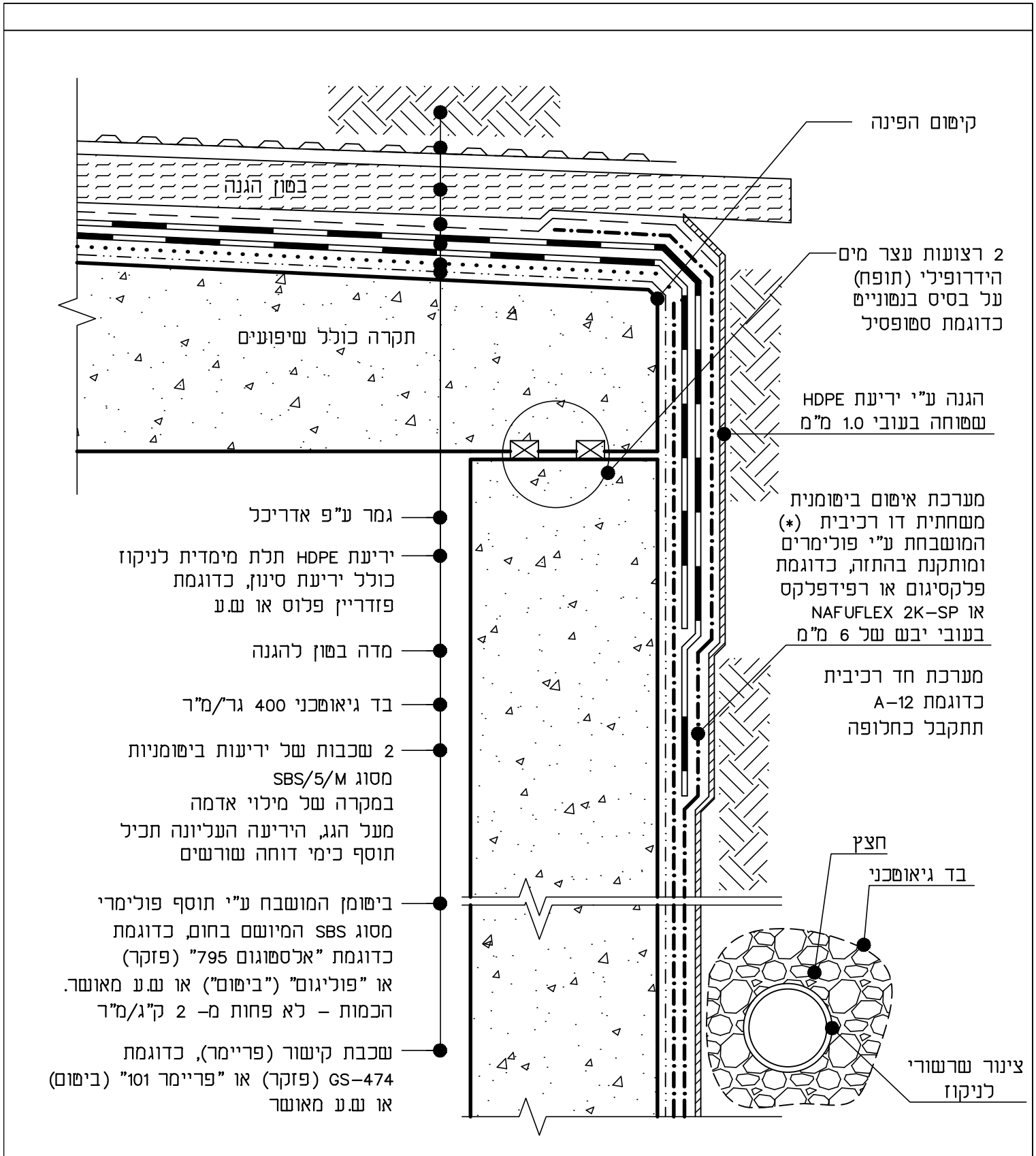

	<b>ל.מ. יעוץ ותכנון איטום בע"מ</b> • ליאת מירון • 054-7793877 • <a href="mailto:Lm.office2001@gmail.com">Lm.office2001@gmail.com</a>		שם הפרויקט:	פרויקט מס':
			<b>תחנת משטרה - לוד</b>	<b>6150</b>
קנה מידה:	תאריך:	שרטוט: ת.י	תאור הפרט:	מס' פרט:
ללא	11/2023	תכנון: ל.מ.	איטום אזור מפגש קיר-רצפה בשטחי פיתוח מרוצפים ו/או מגוננים	7-8.45
		<input type="checkbox"/> למכרז <input type="checkbox"/> לביצוע		
		<input type="checkbox"/> תכנון <input type="checkbox"/> לאישור		

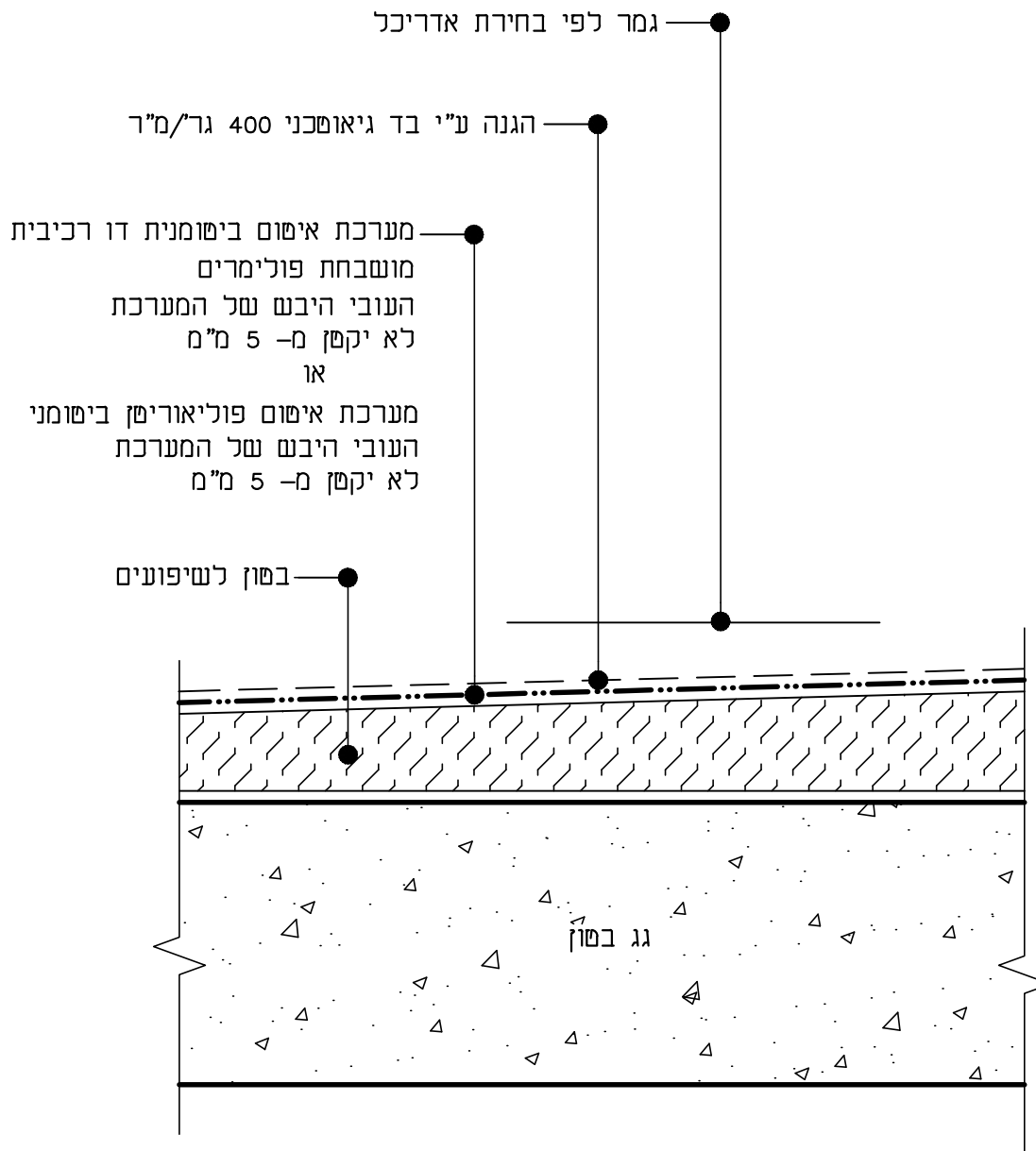

ע"פ ת"י 1752/1 - משטחים קונזוליים  
 עשטחם קטן מ- 12 מ"ר, ניתן לוותר  
 על שיפוע לתשתית האיטום.

	<b>ל.מ. יעוץ ותכנון איטום בע"מ</b> • ליאת מירון • 054-7793877 • <a href="mailto:Lm.office2001@gmail.com">Lm.office2001@gmail.com</a>			שם הפרויקט: <b>תחנת משטרה - לוד</b>	פרויקט מס': <b>6150</b>
	קנה מידה: ללא	תאריך: 11/2023	שרטוט: ת.י. תכנון: ל.מ.	<input type="checkbox"/> למכרז <input type="checkbox"/> לביצוע <input type="checkbox"/> תכנון <input type="checkbox"/> לאישור	תאור הפרט: איטום מרספת קונזולית

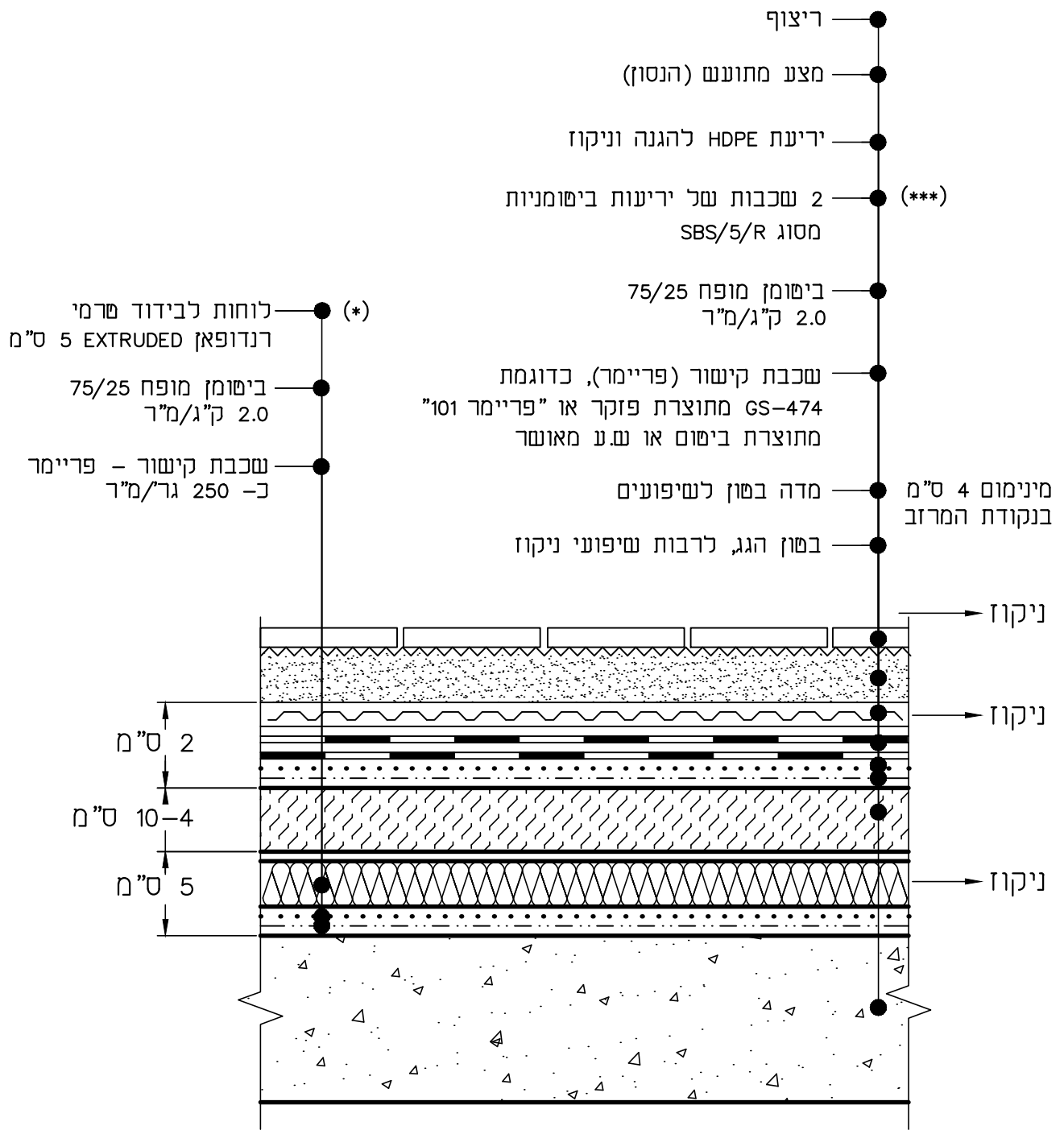

(\*) הגדרת עובי המערכת - ע"י יועץ אחר

(\*\*\*) הגדרת מערכת האיטום ע"פ תקן 1752, חלק 2: "גג לא חשוף, שבו שכבת הגנה (ריצוף, גינה) תמנע את תחזוקת מערכת האיטום ותיקון האיטום יהיה כרוך בפירוק שכבת ההגנה."

	<b>ל.מ. יעוץ ותכנון איטום בע"מ</b> • ליאת מירון • 054-7793877 • <a href="mailto:Lm.office2001@gmail.com">Lm.office2001@gmail.com</a>		שם הפרויקט:	פרויקט מס':
			<b>תחנת משטרה - לוד</b>	<b>6150</b>
קנה מידה:	תאריך:	שרטוט:	תאור הפרט:	מס' פרט:
ללא	11/2023	תכנון: ל.מ.	איטום גג מרוצף, כולל בידוד טרמי	8.60-15
		למכרז <input type="checkbox"/>		
		לביצוע <input type="checkbox"/>		
		לאישור <input type="checkbox"/>		

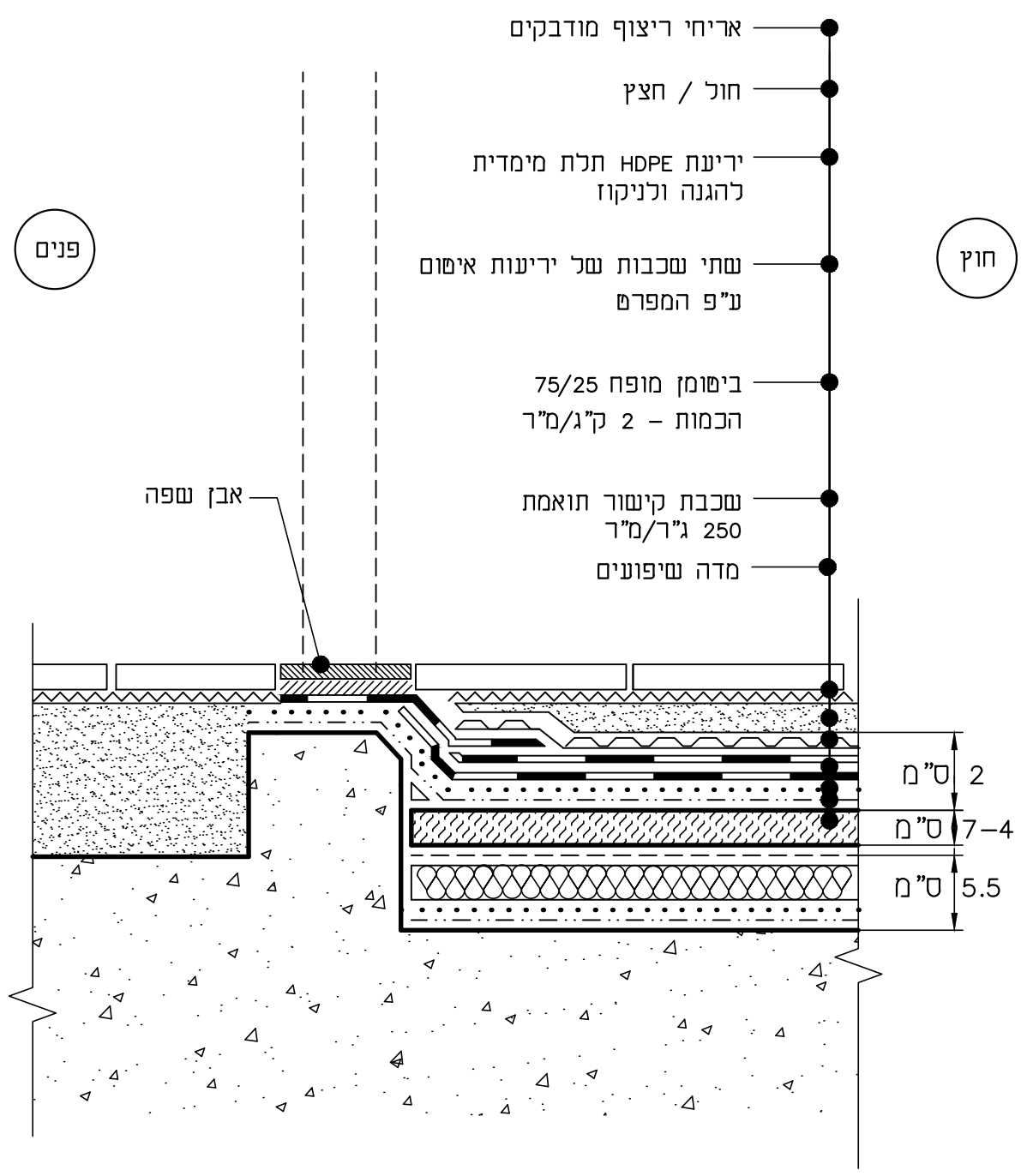

	<b>ל.מ. יעוץ ותכנון איטום בע"מ</b> • ליאת מירון • 054-7793877 • <a href="mailto:Lm.office2001@gmail.com">Lm.office2001@gmail.com</a>		שם הפרויקט:	פרויקט מס':
			<b>תחנת משטרה - לוד</b>	<b>6150</b>
קנה מידה:	תאריך:	שרטוט: ת.י. תכנון: ל.מ.	תאור הפרט:	מס' פרט:
ללא	11/2023	<input type="checkbox"/> למכרז <input type="checkbox"/> לביצוע	איטום גג מרוצף ביציאה מהמבנה	8.61-15
		<input type="checkbox"/> תכנון <input type="checkbox"/> לאישור		

נ"פ ת"י 1752/1 - במשטחים קונזוליים  
 נשטחים קפן מ- 12 מ"ר, ניתן לוותר  
 על שיפוע לתשתית האיטום.

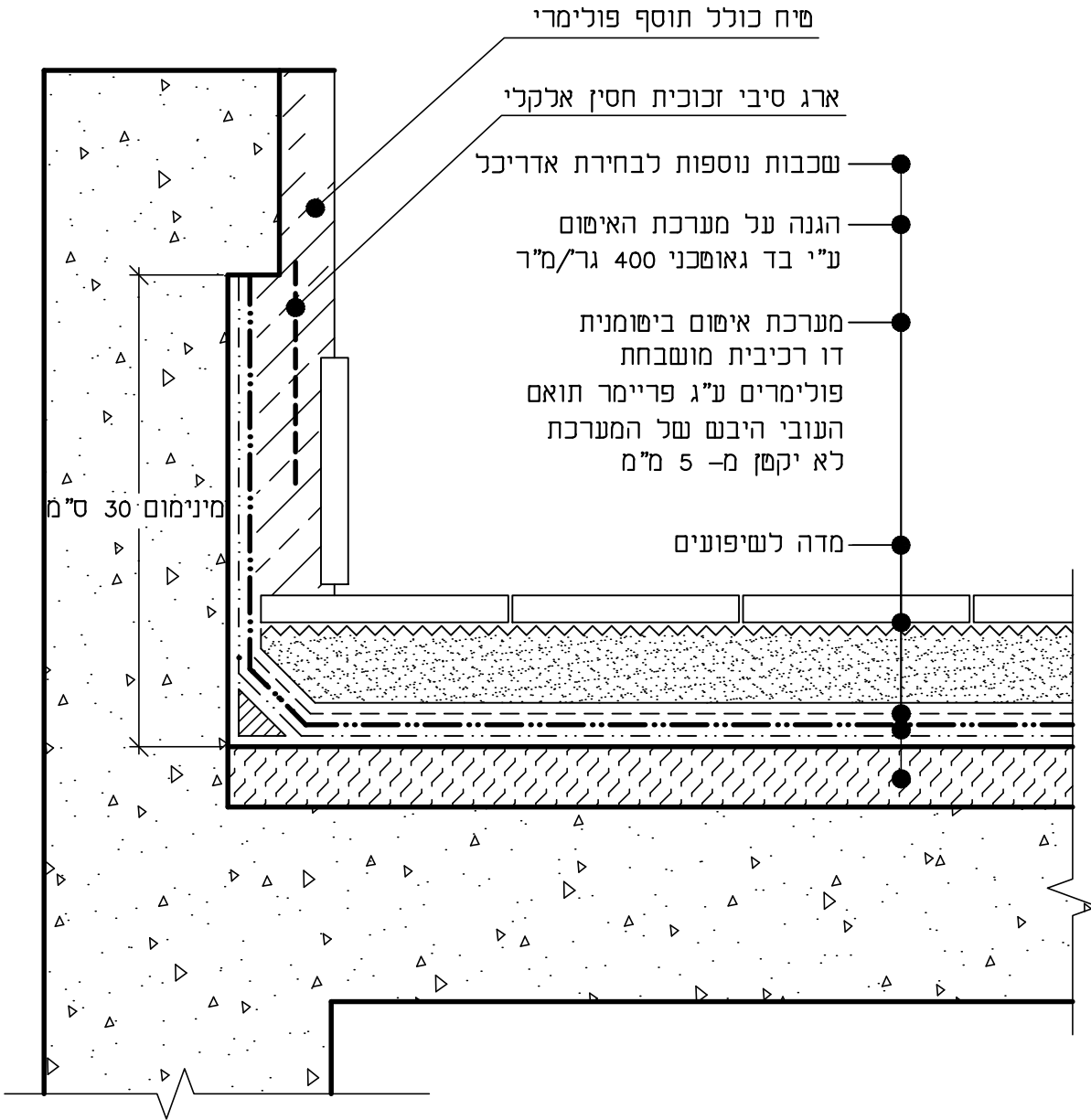

	<b>ל.מ. יעוץ ותכנון איטום בע"מ</b> • ליאת מירון • 054-7793877 • <a href="mailto:Lm.office2001@gmail.com">Lm.office2001@gmail.com</a>		שם הפרויקט:	פרויקט מס':
			<b>תחנת משטרה - לוד</b>	<b>6150</b>
קנה מידה:	תאריך:	שרטוט: תי	תאור הפרט:	מס' פרט:
ללא	11/2023	תכנון: ל.מ.	איטום מרפסת קונזולית במפגש עם ההגבהה	8.62-8
		למכרז <input type="checkbox"/> תכנון <input type="checkbox"/> לביצוע <input type="checkbox"/> לאישור <input type="checkbox"/>		

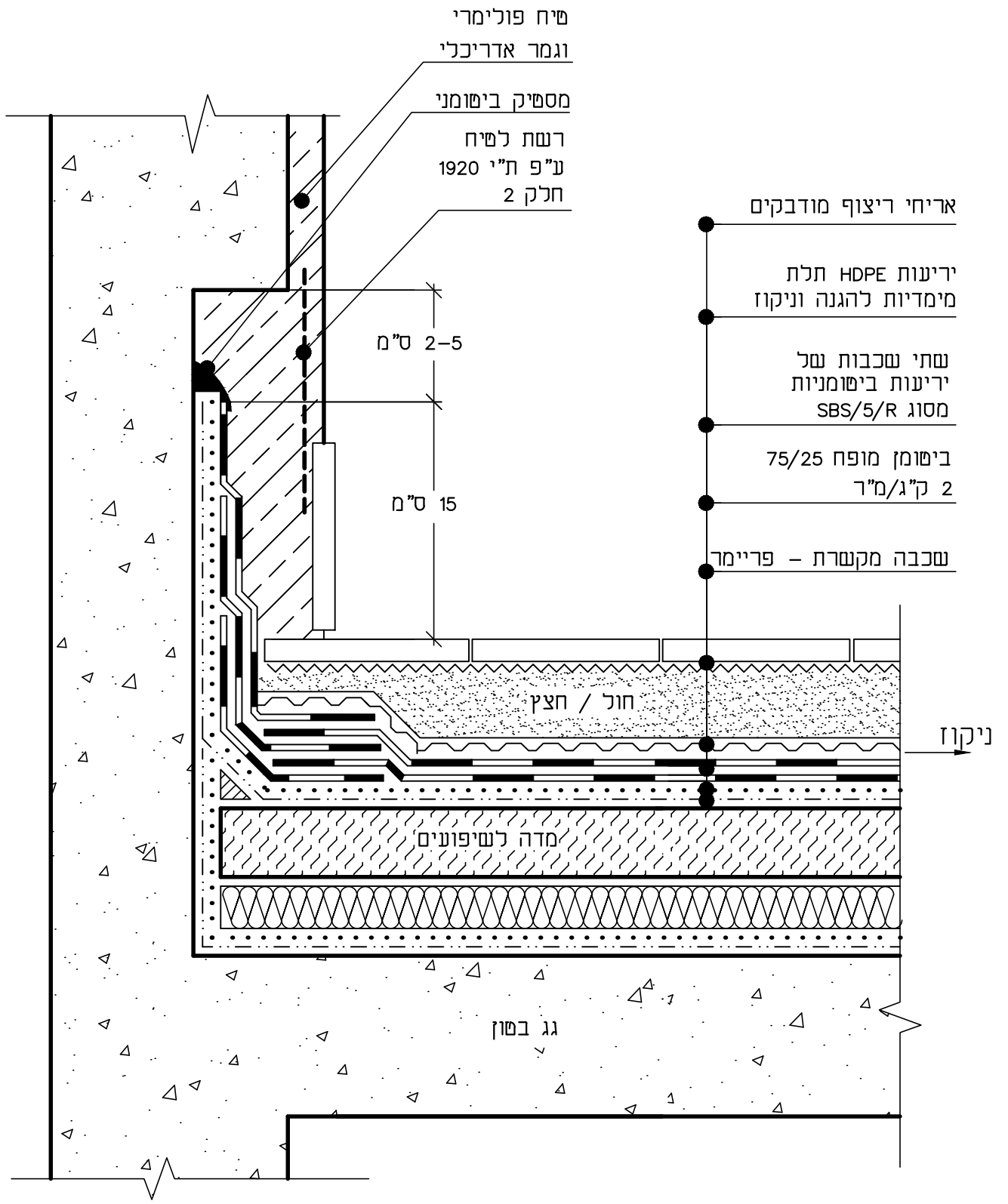

	<b>ל.מ. יעוץ ותכנון איטום בע"מ</b> • ליאת מירון • 054-7793877 • <a href="mailto:Lm.office2001@gmail.com">Lm.office2001@gmail.com</a>			שם הפרויקט: <b>תחנת משטרה - לוד</b>	פרויקט מס': <b>6150</b>
	קנה מידה: <b>ללא</b>	תאריך: <b>11/2023</b>	שרטוט: תי תכנון: ל.מ.	<input type="checkbox"/> למכרז <input type="checkbox"/> לביצוע	<input type="checkbox"/> תכנון <input type="checkbox"/> לאישור

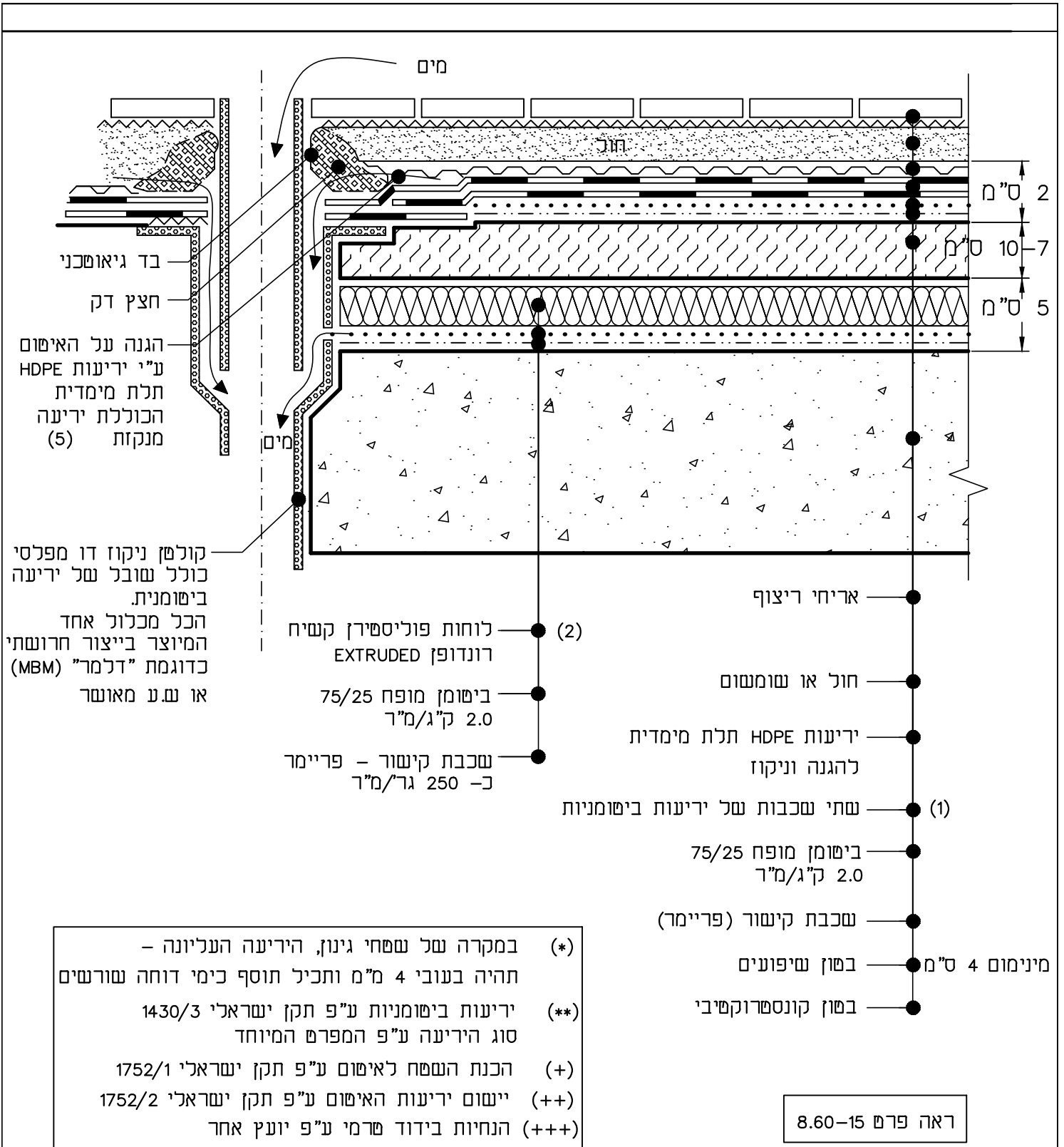

- (\*) במקרה של שפחי גינון, היריעה העליונה - תהיה בעובי 4 מ"מ ותכיל תוסף כימי דוחה שורשים
- (\*\*) יריעות ביטומניות ע"פ תקן ישראלי 1430/3 סוג היריעה ע"פ המפרט המיוחד
- (+) הכנת הנשפח לאיטום ע"פ תקן ישראלי 1752/1
- (++) יישום יריעות האיטום ע"פ תקן ישראלי 1752/2
- (+++) הנחיות בידוד טרמי ע"פ יועץ אחר

ראה פרט 8.60-15

	<b>ל.מ. יעוץ ותכנון איטום בע"מ</b> • ליאת מירון • 054-7793877 • <a href="mailto:Lm.office2001@gmail.com">Lm.office2001@gmail.com</a>		שם הפרויקט: <b>תחנת משטרה - לוד</b>	פרויקט מס': <b>6150</b>
	קנה מידה: <b>ללא</b>	תאריך: <b>11/2023</b>	שרטוט: ת.י. תכנון: ל.מ.	תאור הפרט: <b>איטום גג מרוצף בחיבור לאביזר ניקוז דו מפלסי</b>

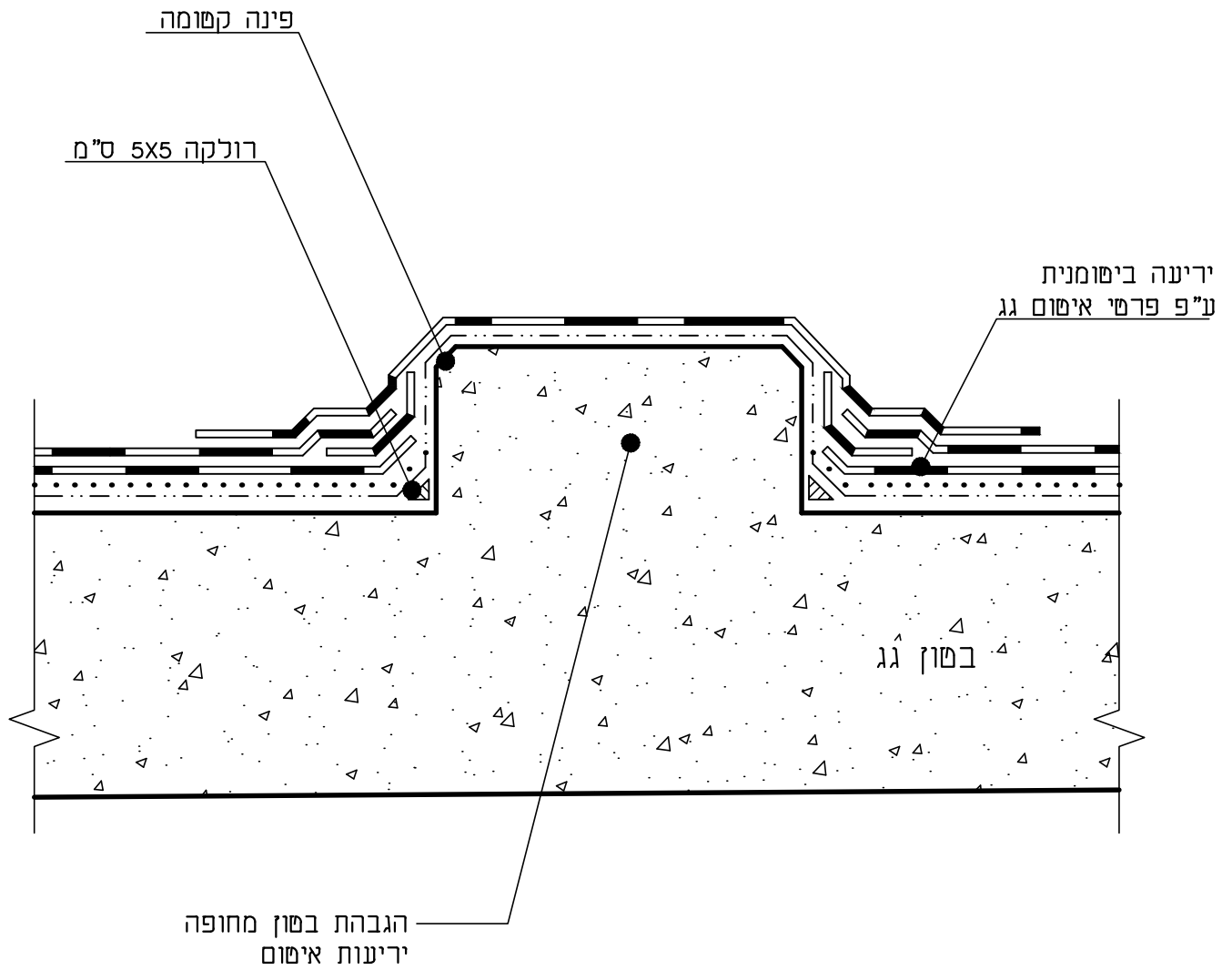

- הערות:
1. מפרט זה מתייחס, אך ורק, לתגבור מערכת האיטום באזור עליו יצוקים הבסיסים למתקנים. בכל מקרה ומקרה, מערכת לאיטום הגג עצמו כמוכתב במפרט המיוחד
  2. בשום מקרה - אין לקבע ו/או לחדור דרך מערכת האיטום ולבצע את כל הפעולות הנדרשות לשמירה על תקינותה

 <p>ל.מ. יעוץ ותכנון איטום בע"מ</p> <p>ליאת מירון • 054-7793877 • Lm.office2001@gmail.com</p>	שם הפרויקט:		פרויקט מס':
	תחנת משטרה - לוד		6150
קנה מידה:	תאריך:	שרטוט:	תאור הפרט:
ללא	12/2023	ת.מ. תכנון:	מס' פרט:
		<input type="checkbox"/> תכנון <input type="checkbox"/> למכרז <input type="checkbox"/> לאישור <input type="checkbox"/> לביצוע	8.90-1
			איטום הגבהת בטון בסיס למתקנים

(1) סוג היריעות יקבע ע"פ המפרט המיוחד.

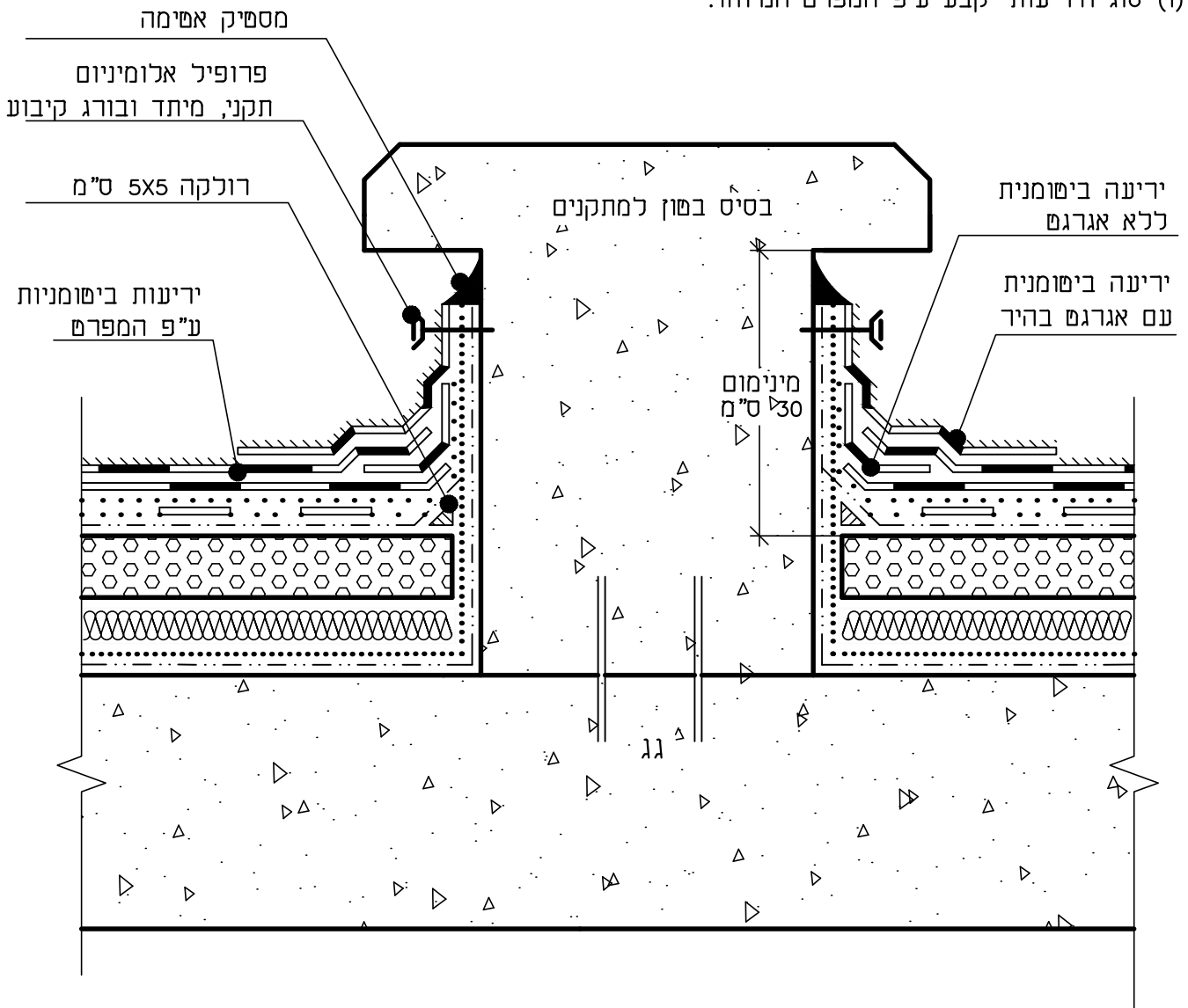

הערות:

- מפרט זה מתייחס, אך ורק, לתגבור מערכת האיטום באזור עליו יצוקים הבסיסים למתקנים. בכל מקרה ומקרה, מערכת לאיטום הגג עצמו כמובחב במפרט המיוחד
- בשום מקרה - אין לקבע ו/או לחדוד דרך מערכת האיטום ולבצע את כל הפעולות הנדרשות לשמירה על תקינותה

 <p><b>ל.מ. יעוץ ותכנון איטום בע"מ</b></p> <p>• ליאת מירון • 054-7793877 • <a href="mailto:Lm.office2001@gmail.com">Lm.office2001@gmail.com</a></p>	שם הפרויקט:		פרויקט מס':
	תחנת משטרה - לוד		6150
קנה מידה:	תאריך:	שרטוט: תי	מס' פרט:
ללא	12/2023	למכרז <input type="checkbox"/> תכנון <input type="checkbox"/> לביצוע <input type="checkbox"/> לאישור <input type="checkbox"/>	תאור הפרט: איטום בסיסי מתקנים על הגג
			8.90-2

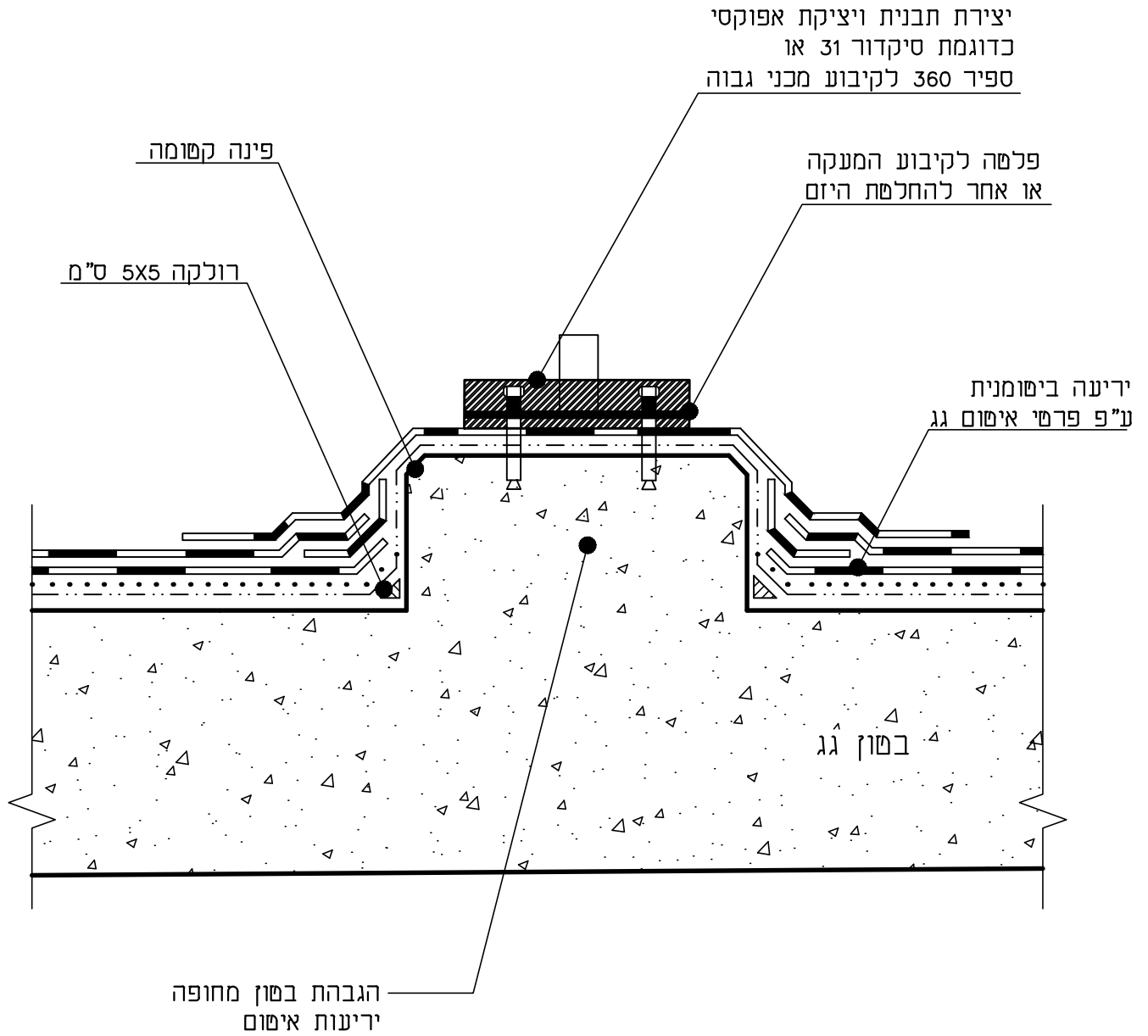

**הערות:**

1. מפרט זה מתייחס, אך ורק, לתגבור מערכת האיטום באזור עליו יצוקים הבסיסים למתקנים. בכל מקרה ומקרה, מערכת לאיטום הגג עצמו כמוכתב במפרט המיוחד
2. בשום מקרה - אין לקבע ו/או לחדור דרך מערכת האיטום ולבצע את כל הפעולות הנדרשות לשמירה על תקינותה

	<b>ל.מ. יעוץ ותכנון איטום בע"מ</b> • ליאת מירון • 054-7793877 • <a href="mailto:Lm.office2001@gmail.com">Lm.office2001@gmail.com</a>			שם הפרויקט:	פרויקט מס':
				<b>תחנת משטרה - לוד</b>	<b>6150</b>
קנה מידה:	תאריך:	שרטוט:	<input type="checkbox"/> תכנון <input type="checkbox"/> למכרז <input type="checkbox"/> לאישור <input type="checkbox"/> לביצוע	תאור הפרט:	מס' פרט:
ללא	11/2023	תכנון: ל.מ.		איטום סביב הגבהות בבטון לקיבוע אנטנה	8.90-4

הערות:

- (1) יריעה ביטומנית בעובי 5 מ"מ מתחת לאריח
- פריימר ביטומני תואם
- (1) יריעה ביטומנית ע"פ פרטי איטום גג
- פריימר ביטומני תואם
- בסקל לשיפועים
- לוחות פוליסטרין קשיח רונדופן EXTRUDED 5 ס"מ
- ביטומן מופח 75/25 או 105/25 2.0 ק"ג/מ"ר
- פריימר ביטומני תואם

1. יריעות ביטומניות העומדות בדרישות התקן הישראלי 1430/3 סוג היריעה ע"פ המפרט המיוחד

(\* הכנת השטח לאיטום ע"פ תקן ישראלי 1752/1  
 (\* יישום יריעות האיטום ע"פ תקן ישראלי 1752/2

הערות:

1. מפרט זה מתייחס, אך ורק, לתגבור מערכת האיטום באזור עליו יצוקים הבסיסים למתקנים. בכל מקרה ומקרה, מערכת לאיטום הגג עצמו כמוכתב במפרט המיוחד
2. בשום מקרה - אין לקבע ו/או לחדור דרך מערכת האיטום ולבצע את כל הפעולות הנדרשות לשמירה על תקינותה

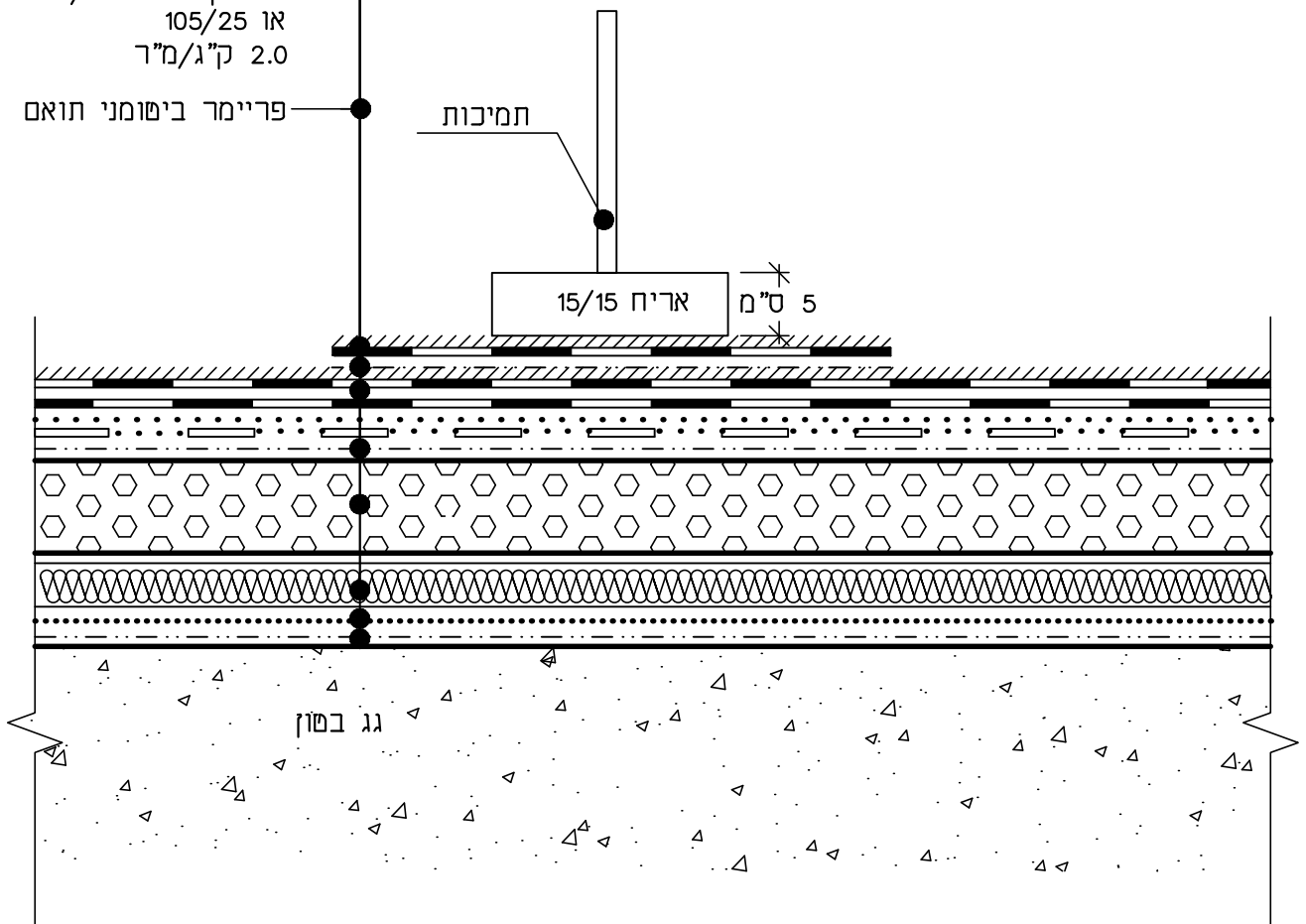

 <p>ל.מ. יעוץ ותכנון איטום בע"מ</p> <p>ליאת מירון • 054-7793877 • Lm.office2001@gmail.com</p>	שם הפרויקט:		פרויקט מס':
	תחנת משטרה - לוד		6150
קנה מידה:	תאריך:	שרטט:	תאור הפרט:
ללא	12/2023	תכנון: ל.מ.	מס' פרט:
		<input type="checkbox"/> למכרז <input type="checkbox"/> לביצוע	8.90-9
		<input type="checkbox"/> תכנון <input type="checkbox"/> לאישור	איטום באזור אריח לתמיכות צנרת מ"א

- איזוצף
- יריעה ביטומנית בעובי 5 מ"מ (1)
- מתחת לבסיס הבטון
- פריימר ביטומני תואם
- יריעה ביטומנית (1)
- ע"פ פרטי איטום גג
- פריימר ביטומני תואם
- בסקל לשיפועים
- לוחות פוליסטירן קשיח רונדופן 5 EXTRUDED ס"מ
- ביטומן מופח 75/25 או 105/25 2.0 ק"ג/מ"ר
- פריימר ביטומני תואם

**הערות:**

1. יריעות ביטומניות העומדות בדרישות התקן הישראלי 1430/3 סוג היריעה ע"פ המפרט המיוחד

(\* הכנת השמח לאיטום ע"פ תקן ישראלי 1752/1  
 (\* יישום יריעות האיטום ע"פ תקן ישראלי 1752/2

**הערות:**

1. מפרט זה מתייחס, אך ורק, לתגבור מערכת האיטום באזור עליו יצוקים הבסיסים למתקנים. בכל מקרה ומקרה, מערכת לאיטום הגג עצמו כמכתב במפרט המיוחד

2. בשום מקרה - אין לקבע ו/או לחדור דרך מערכת האיטום ולבצע את כל הפעולות הנדרשות לשמירה על תקינותה

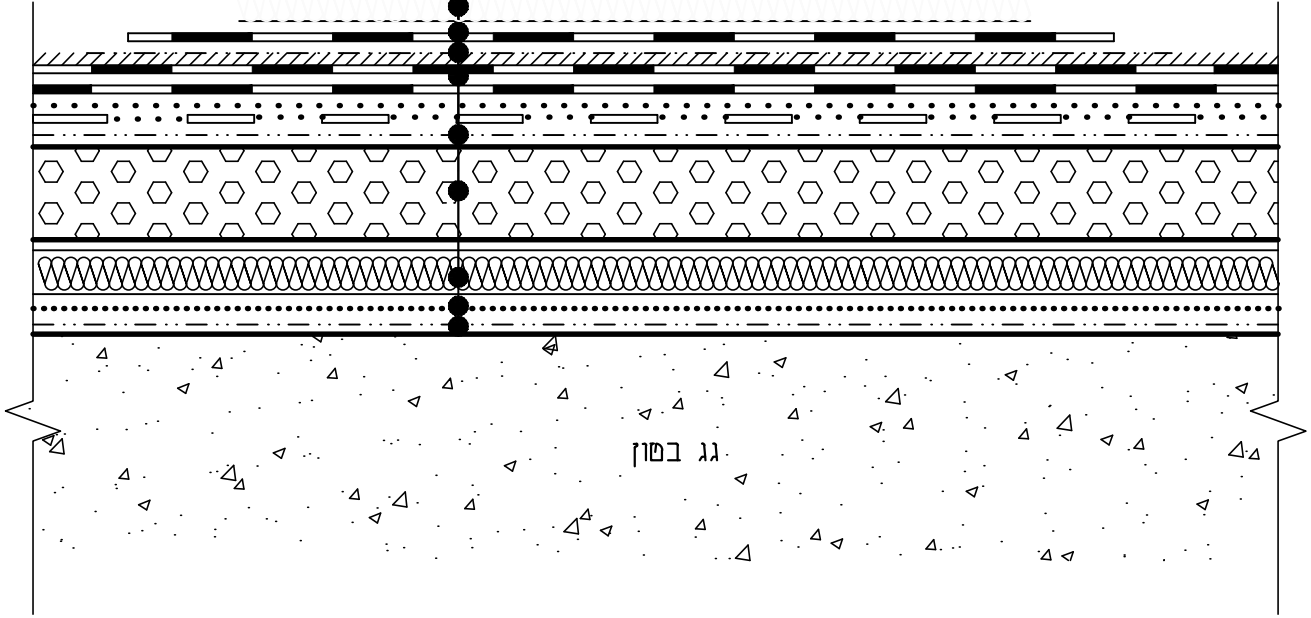
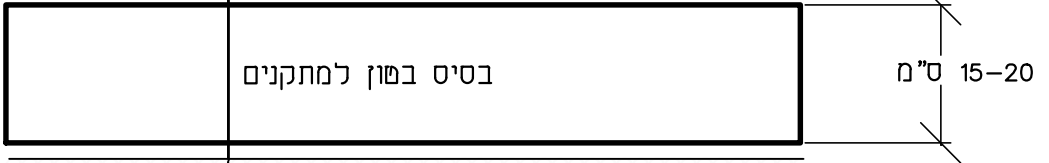

 <p><b>ל.מ. יעוץ ותכנון איטום בע"מ</b>          • ליאת מירון • 054-7793877 • Lm.office2001@gmail.com</p>	שם הפרויקט: <b>תחנת משטרה - לוד</b>		פרויקט מס': <b>6150</b>
	תאור הפרט:		מס' פרט: <b>8.90-10</b>
קנה מידה: <b>ללא</b>	תאריך: <b>12/2023</b>	שרטוט: תי תכנון: ל.מ.	<input type="checkbox"/> תכנון <input type="checkbox"/> למכרז <input type="checkbox"/> לאישור <input type="checkbox"/> לביצוע
איטום מתחת לבסיסי מתקנים על הגג			

איטום כולל פתחי שרות

איטום רצפה, קירות ותקרת  
המאגר ע"י מערכת איטום  
צמנטית, כדוגמת  
ביטומסיל גמיש או ע.ע מאושר  
יישום ע"פ הנחיות היצרן

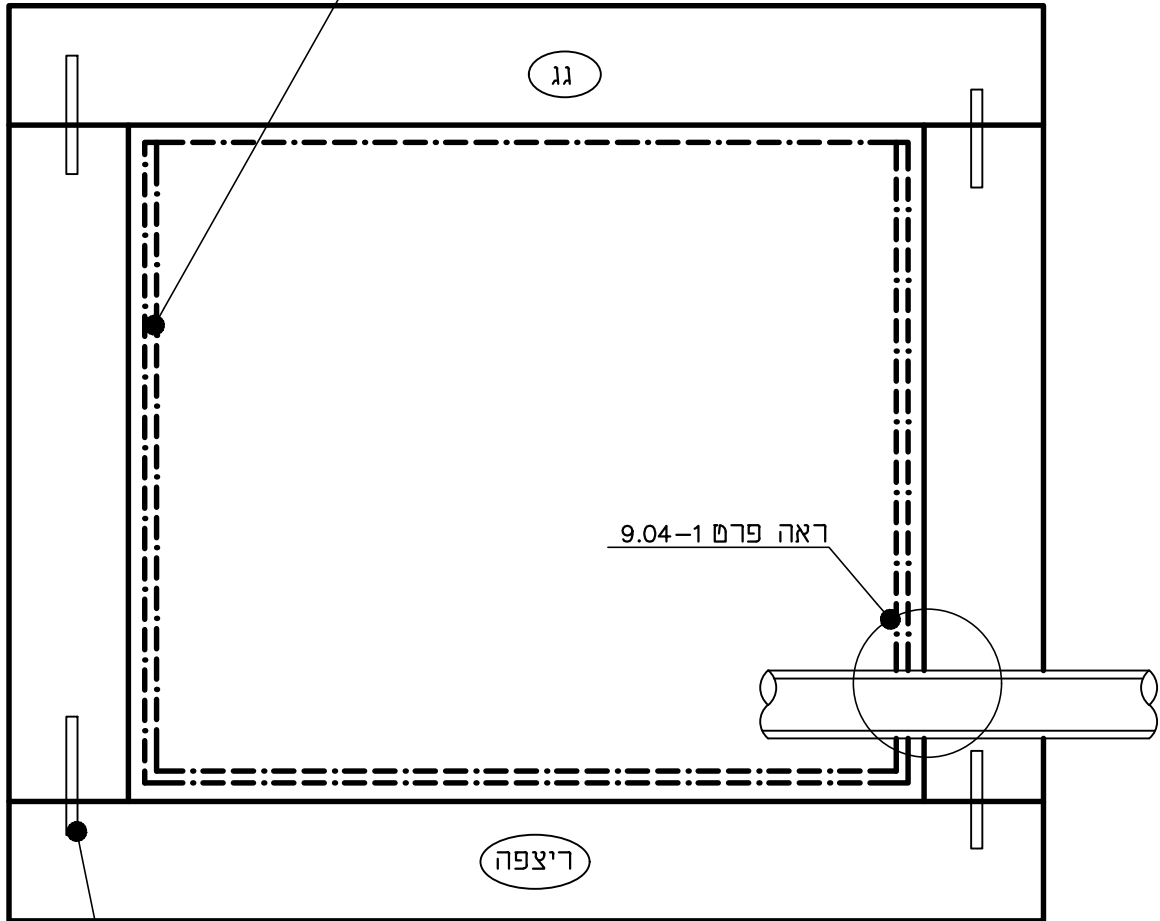

איטום תפר היציקה  
ע"פ פרט 6-9.01

הנחיות לאיטום מאגר מי שתייה:  
פני שטח שכבת הגמר תעמוד בדרישות "חלק"  
כמוכתב ע"י משרד הבריאות ומוגדר ע"י המזמין  
איטום מערכת חומרים בדוקים ומאושרים  
ע"י הגורמים המוסמכים לשימוש במגע עם מי שתיה

	<b>ל.מ. יעוץ ותכנון איטום בע"מ</b> • ליאת מירון • 054-7793877 • <a href="mailto:Lm.office2001@gmail.com">Lm.office2001@gmail.com</a>		שם הפרויקט:	פרויקט מס':
			<b>תחנת משטרה - לוד</b>	<b>6150</b>
קנה מידה:	תאריך:	שרטוט: ת.י תכנון: ל.מ.	תאור הפרט:	מס' פרט:
ללא	11/2023	<input type="checkbox"/> למכרז <input type="checkbox"/> לביצוע	איטום מאגר מים	9.01-1

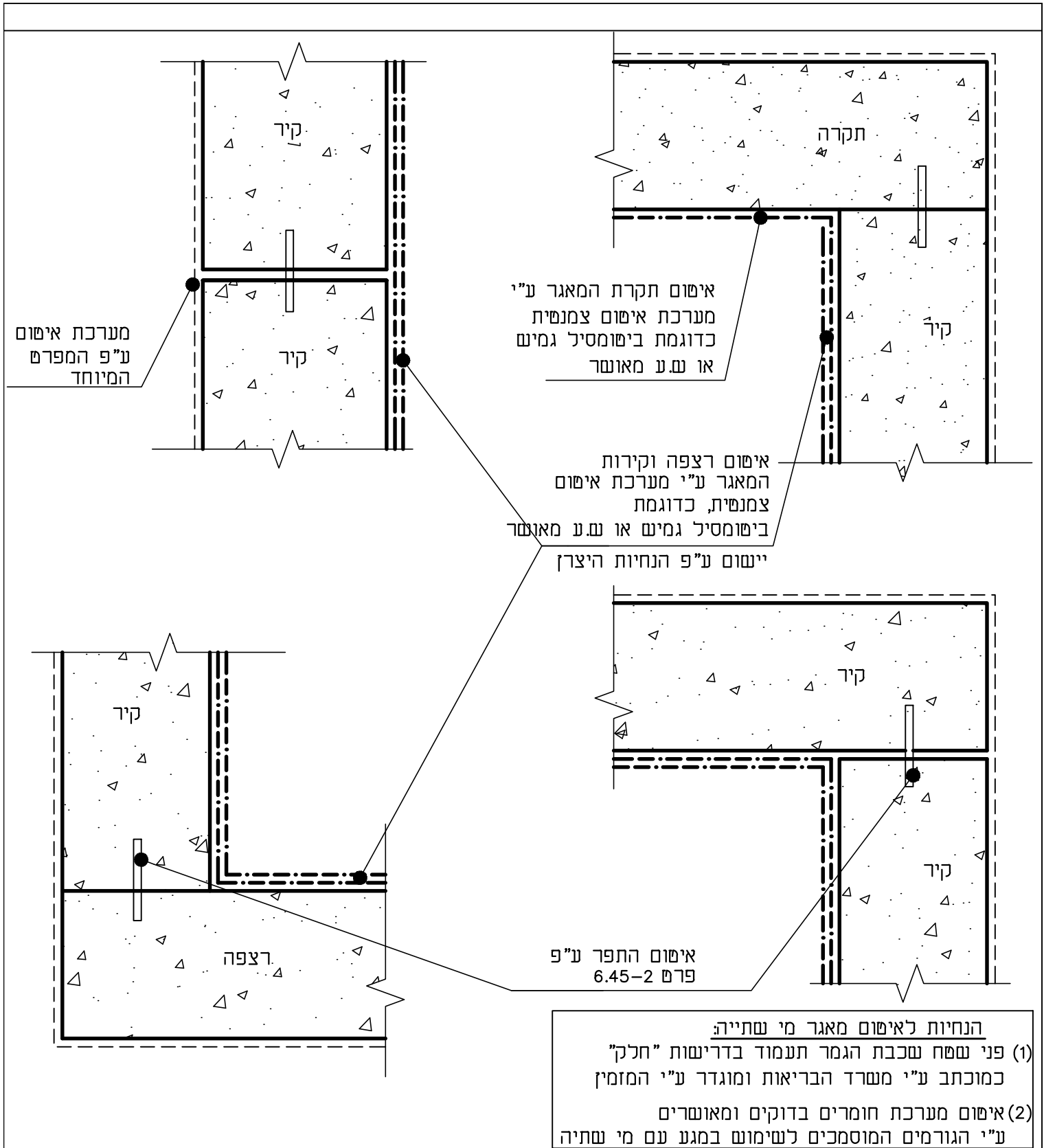

הנחיות לאיטום מאגר מי שתייה:  
 (1) פני שפח שכבת הגמר תעמוד בדרישות "חלק" כמוכתב ע"י משרד הבריאות ומוגדר ע"י המזמין  
 (2) איטום מערכת חומרים בדוקים ומאוסרים ע"י הגורמים המוסמכים לשימוש במגע עם מי שתיה

	<b>ל.מ. יעוץ ותכנון איטום בע"מ</b> • ליאת מירון • 054-7793877 • <a href="mailto:Lm.office2001@gmail.com">Lm.office2001@gmail.com</a>		שם הפרויקט:	פרויקט מס':
			<b>תחנת משטרה - לוד</b>	<b>6150</b>
קנה מידה:	תאריך:	שרטוט: ת.י	תאור הפרט:	מס' פרט:
ללא	11/2023	תכנון: ל.מ.	איטום מאגר מים	9.01-6
		<input type="checkbox"/> למכרז <input type="checkbox"/> לביצוע		
		<input type="checkbox"/> תכנון <input type="checkbox"/> לאישור		

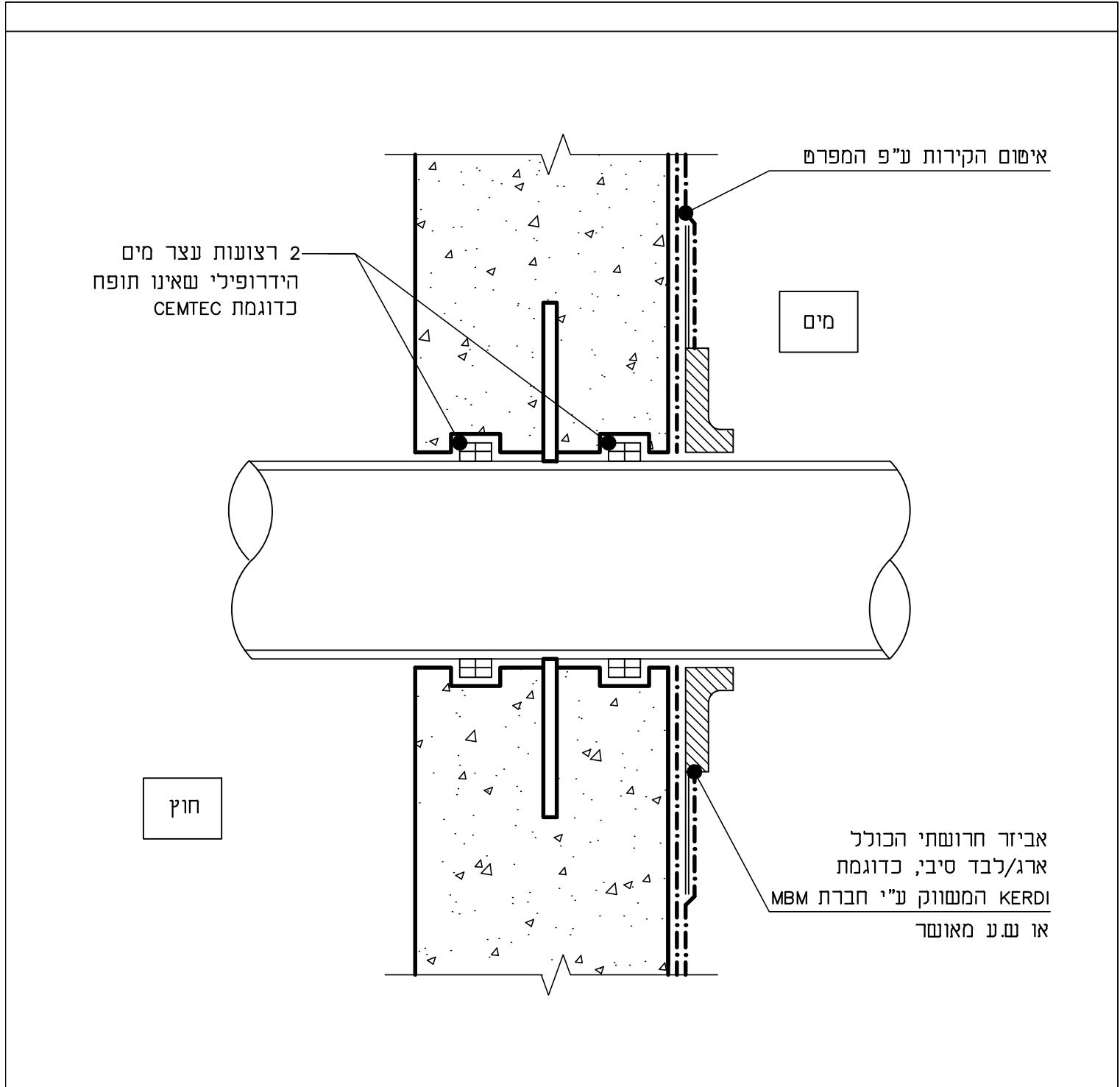

(\* רצועה אחת או שתיים על פי עובי הקיר והלחץ ההידרוסטטי)

	<b>ל.מ. יעוץ ותכנון איטום בע"מ</b> • ליאת מירון • 054-7793877 • Lm.office2001@gmail.com			שם הפרויקט:	פרויקט מס':
				<b>תחנת משטרה - לוד</b>	<b>6150</b>
קנה מידה:	תאריך:	שרטוט: ת.י. תכנון: ל.מ.	<input type="checkbox"/> למכרז <input type="checkbox"/> לביצוע <input type="checkbox"/> תכנון <input type="checkbox"/> לאישור	תאור הפרט:	מס' פרט:
ללא	11/2023			איטום סביב צינור החודר מאגר מים	9.04-1